

GRT9165
Product Guide



150 t



13,7 m - 62,5 m



11,2 m - 17,8 m



91,1 m

GROVE GRT9165

Designed for the features and reliability you demand.

Genau für jene Funktionen und Zuverlässigkeit gebaut, die Sie brauchen.

Conçue pour vous apporter les fonctionnalités et la fiabilité dont vous avez besoin.

Diseñada para satisfacer las cualidades y fiabilidad que usted necesita.

Progettata per darvi le prestazioni e l'affidabilità che cercate.

Concebido tendo em conta as características e fiabilidade de que precisa.

Функциональность и надежность, необходимые Вам.

Features

► New wider cab • Die neue Kabine - jetzt noch breiter • Nouvelle cabine large • Nueva cabina más amplia • Nuova cabina più larga • Nova cabina mais espaçosa • Новая кабина

The new wider full vision cab is designed with operator comfort, visibility and productivity in mind. Tilttable up to 20°.

Die neue, verbreiterte Kabine ist ausgelegt auf höchsten Bedienerkomfort, eine perfekte Rundumsicht und produktives Arbeiten. Die Kabine ist bis zu 20° kippbar.

La nouvelle cabine full vision est dessinée pour le confort, la visibilité et la productivité de l'opérateur. Cabine inclinable à 20°.

La nueva cabina con visión completa es más grande y está diseñada teniendo en cuenta el confort del operador, la visibilidad y la productividad. Inclinable hasta 20°.

La nuova cabina più larga ad ampia visibilità è stata progettata considerando il comfort, la visibilità e la produttività dell'operatore.

A nova cabina full vision, mais espaçosa, foi desenhada para aumentar o conforto do operador, a visibilidade e a produtividade. Inclinável até 20°.

Новая, более широкая, с улучшенным обзором серии «Full Vision», разработана для обеспечения максимального комфорта оператора крана, наилучшей обзорности и продуктивности. Кабина имеет возможность отклонения на 20 градусов.



► Control system • Steuersystem • Système de commande • Sistema de control • Sistema di controllo • Sistema de controllo • Система управления

The new Crane Control System (CCS) offers a user-friendly interface, two full graphic displays for easier viewing and a jog dial for easier navigation and data input.

Die neue Kransteuerung (CCS) verfügt über eine benutzerfreundliche Schnittstelle, zwei vollgrafische Anzeigen für eine bessere Übersicht und Jog-Dial für eine einfachere Bedienung und Eingabe.

Le nouveau système de commande de grue (CCS) offre une interface conviviale, deux afficheurs entièrement graphiques pour faciliter la visualisation et une molette pour simplifier la navigation et la saisie de données.

El nuevo Sistema de control de grúa (CCS) ofrece una interfaz intuitiva, dos pantallas gráficas completas para una visión más cómoda y una rueda de desplazamiento para una navegación e introducción de datos más fácil.

Il nuovo sistema di controllo della gru (Crane Control System - CCS) offre un'interfaccia intuitiva, due display con funzioni grafiche per una migliore visibilità e un jog dial che facilita la navigazione e l'inserimento dei dati.

O novo Sistema de Controllo para a Grua (CCS) oferece um interface amigável do utilizador, dois ecrãs gráficos completos para visualização mais fácil e um botão de selecção rotativo para navegação fácil e introdução de dados.

Новая система управления краном CCS с удобным интерфейсом, двумя графическими дисплеями и поворотным переключателем для простой навигации в меню и ввода данных.



► Superior strength and reach • Herausragende Traglasten und Arbeitsbereiche • Force et portée supérieures • Fuerza y alcance superiores • Maggiore portata e sbraccio • Capacidade e alcance superior • Высокая прочность и отличный рабочий диапазон

Class-leading lifting performance is enhanced by the 13,7 m to 62,5 m six-section MEGAFORM® boom with TWIN-LOCK® boom pinning system.

Klassenbeste Tragfähigkeiten, gepaart mit einem 13,7 m bis 62,5 m langen, sechsteiligen MEGAFORM® Teleskopausleger mit TWIN-LOCK® Verriegelungssystem.

Rigidité accrue et performances de levage les meilleures de sa catégorie, renforcées par la flèche six éléments MEGAFORM® avec système de verrouillage TWIN-LOCK®.

Capacidad de elevación líder en su categoría mejorada gracias a su pluma MEGAFORM® de seis secciones de 13,7 m a 62,5 m con sistema de embulonamiento TWIN-LOCK®.

Le prestazioni di sollevamento al vertice della categoria sono garantite dal braccio a sei sezioni da 13,7 m a 62,5 m con profilo MEGAFORM® e sistema di spinatura TWIN-LOCK®.

A grua mais potente da sua categoria, com lança de seis secções MEGAFORM®, com alcance entre 13,7 e 62,5 metros, com sistema de encavilhamento TWIN-LOCK®.

Лучшая в своем классе характеристика достигается за счёт новой шестисекционной стрелы, длиной 13,7-62,5 м MEGAFORM® с оснащенной системой фиксации секции TWIN-LOCK®.



► Warranty • Garantie • Garantie • Garantía • Garanzia • Garantia • Гарантия

We stand behind our new line of GRT cranes, and we are willing to prove it. With new two-year standard warranty our GRT line of cranes are built to be GROVE REAL TOUGH.

Wir sind überzeugt von den Geländekranen unserer neuen GRT-Reihe und bereit dies zu beweisen: Unsere GRT Krane verfügen über einen Garantiezeitraum von zwei Jahren und unterstreichen somit, dass sie GROVE REAL TOUGH sind.

Nous avons confiance en la qualité de notre nouvelle gamme de grues GRT et sommes prêts à le prouver ! Avec une nouvelle garantie de deux ans en standard, notre gamme de Grues GRT est construite pour durer.

Garantizamos nuestra nueva línea de grúas GRT, y queremos probarlo. Ahora con dos años de garantía estándar de fábrica, nuestra línea de grúas GRT fue hecha para ser GROVE REAL TOUGH y enfrentar cualquier situación difícil.

Crediamo nella nostra nuova linea di gru GRT e siamo pronti a dimostrarlo. Con la nuova garanzia standard di due anni, le nostre gru GRT sono costruite per essere GROVE REAL TOUGH.

Com o nosso apoio na linha de gruas GRT, estamos dispostos a oferecer 2 anos de garantia standard, assim nossa gruas GROVE GRT são construídas para serem mais compactas e robustas.

Мы полностью в ответе за нашу новую линейку кранов GRT, и мы готовы это доказать. С нашей новой двухлетней стандартной гарантией, линейка кранов GRT изготовлена так, чтобы быть GROVE REAL TOUGH.

**NEW TWO-YEAR
WARRANTY PROGRAM
NOW AVAILABLE**

GRT9165 benefits

- Class-leading boom length and capacities maximize utilization.
 Klassenbeste Auslegerlänge und Traglasten erhöhen die Auslastung.
 Longueur de flèche la meilleure de sa catégorie et capacités d'utilisation maximales.
 Longitud de pluma y capacidades de carga líderes en su categoría para aumentar su utilidad.
 Lunghezza braccio e portate al vertice della categoria massimizzano l'utilizzo.
 Comprimento de lança e capacidades de carga líderes no segmento, aumentam a utilização.
 Лучшая в классе длина стрелы и характеристика грузоподъемностей для максимальной производительности.
- Compact transport height and self-rigging, removable components allow for efficient and easy transportation to the job.
 Eine kompakte Bauhöhe und selbstrüstende, abnehmbare Systemkomponenten sorgen für einen einfachen und optimierten Transport zum Einsatzort.
 Hauteur de transport compacte et montage autonome des composants déposables permettent un transport facile sur le chantier.
 Altura de transporte compacta y auto ensamblaje, componentes extraíbles para permitir un transporte más fácil y eficiente al lugar de trabajo.
 Altezza di trasporto compatta e componenti rimovibili ed automontanti garantiscono un efficiente e facile trasporto in cantiere.
 Altura de transporte compacta e auto montagem, componentes desmontáveis para permitir um transporte mais fácil e eficiente para o local de trabalho.
 Компактные размеры, в том числе, транспортная высота и самомонтируемые съемные компоненты крана, обеспечивают эффективную и легкую транспортировку к месту выполнения работ.
- Boom Configurator mode increases efficiency and simplifies telescoping operation.
 Der Auslegerkonfigurator ermöglicht eine einfache Auswahl der besten Konfiguration und erleichtert so das Arbeiten.
 Le configurateur de flèche améliore l'efficacité et simplifie les opérations de télescopage.
 El modo Configurator de Pluma incrementa la eficiencia y simplifica las operaciones de telescopaje.
 La modalità Boom Configurator aumenta l'efficienza e semplifica l'estensione del braccio.
 O modo configurador de lança, aumenta a eficiência e simplifica as operações de telescopagem.
 Режим «Конфигуратор стрелы» повышает эффективность работы и упрощает операции по телескопированию.



Manitowoc Crane Care™

The assurance of the world's most advanced crane service and support to get you back to work fast.

Manitowoc Crane Care vereint alle Serviceleistungen von Manitowoc im Produktsupport vor und nach dem Kauf: Ersatzteile, Service, technische Dokumentation, technischer Support und Schulung, alles aus einer Hand.

L'assurance de temps morts réduits grâce à la meilleure qualité de service et d'assistance pour grues au monde.

La seguridad de contar con el más avanzado servicio técnico y soporte de grúa para ayudarle a volver rápido al trabajo.

La garanzia dell'assistenza e della manutenzione per gru più avanzate del mondo per riprendere velocemente il lavoro.

Гарантия лучшего в мире обслуживания кранового оборудования и техподдержки, для максимальной быстрого восстановления работоспособности.

Manitowoc Finance™

Financial tools that help you capitalize on opportunity with solutions that fit your needs.

Individuelle Finanzierungslösungen, mit unseren Kooperationspartnern entwickelt, um Ihre bereits bestehenden Finanzierungsstrukturen zu ergänzen.

Des outils financiers qui vous aident à investir à bon escient grâce à des solutions adaptées à vos besoins.

Herramientas financieras que le ayudan a sacar provecho de las oportunidades, con soluciones que se ajustan a sus necesidades.

Strumenti finanziari che consentono di capitalizzare le opportunità con soluzioni che si adattano alle vostre esigenze.

Финансовые инструменты, позволяющие вам развивать бизнес, опираясь на решения, отвечающие вашим потребностям.

Contents • Inhalt • Contenu • Contenido Contenuto • Índice • Содержание

Dimensions • Abmessungen • Encombrement • Dimensiones • Dimensioni • Dimensões • Размеры	5
Data • Daten • Caractéristiques • Datos • Dati • Características • Данные	6
Load charts • Traglasten • Capacités de levage • Capacidades • Capacità Diagramas de carga • Таблицы грузоподъемности	
Working range • Arbeitsbereich • Rayon d'opération • Diagrama de alcances Area di lavoro • Raio de operação • Грузовысотные характеристики	8
Telescopic boom • Teleskopausleger • Flèche principale • Pluma telescópica Braccio telescopico • Lança telescópica • Телескопическая стрела	9
Manual bifold swingaway • Manuelle Doppelklappspitze • Extension à double repliage latéral manuel Extensión abatible, manual, articulada en dos secciones • Falcone ripieghevole meccanico Extensão dupla articulada, manual • Двухсекционный удлинитель с ручным отклонением	11
Hydraulic bifold swingaway • Hydraulische Doppelklappspitze • Extension treillis à double repliage hydraulique Plumín de celosía con angulación hidráulica • Jib doppio ripieghevole idraulico • Extensão dupla articulada hidráulica • Гидравлическое двухсекционное поворотное удлинение	12
Insert and mechanic bi-fold extension • Auslegerverlängerung und mechanische Doppel-Klappspitze Insert et fléchette double mécaniques • Extensión de pluma y plumín manual de dos secciones Sezione intermedia e falcone ad inclinazione manuale ripiegabile • Extensão de lança e jib manual de 2 secções Складной гусёк с ручным отклонением и дополнительной вставкой	13
Insert and hydraulic bi-fold extension • Auslegerverlängerung und hydraulische Doppel-Klappspitze Insert et fléchette double hydrauliques • Extensión de pluma y plumín hidráulico de dos secciones Sezione intermedia e falcone ad inclinazione idraulica ripiegabile • Extensão de lança e jib hidráulico de 2 secções Складной гусёк с гидравлическим отклонением и дополнительной вставкой	14
Weight reductions • Gewichtsreduzierung durch Lastaufnahmemittel • Reductions de charge Reducciones de peso • Riduzioni di peso • Reduções de peso • Таблица весовых характеристик	16
Load charts • Traglasten • Capacités de levage • Capacidades • Capacità Diagramas de carga • Таблицы грузоподъемности	17
Specifications	18
Technische Daten	20
Caractéristiques techniques	22
Características técnicas	24
Caratteristiche tecniche	26
Características técnicas	28
Технические характеристики	30
Symbols • Symbolerklärung • Glossaire des symboles Glosario de simbolos • Glossario dei simboli • Simbolos • Символы	32
Notes • Notizen • Notes • Notas • Note • Notas • Примечания	33

Dimensions • Abmessungen • Encombremet • Dimensiones Dimensioni • Dimensões • Размеры

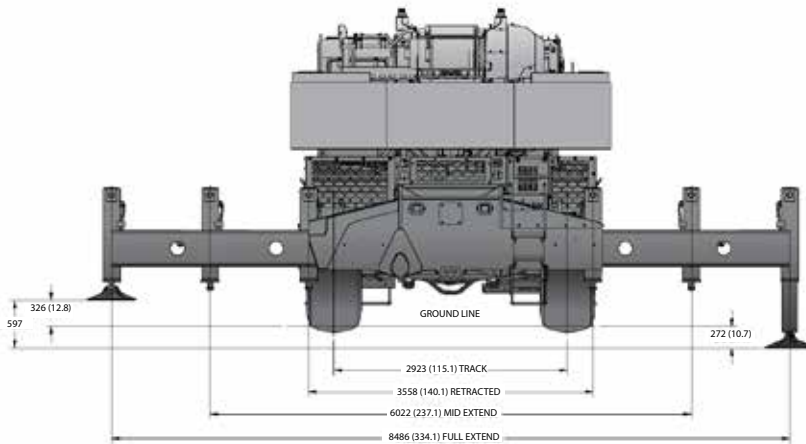
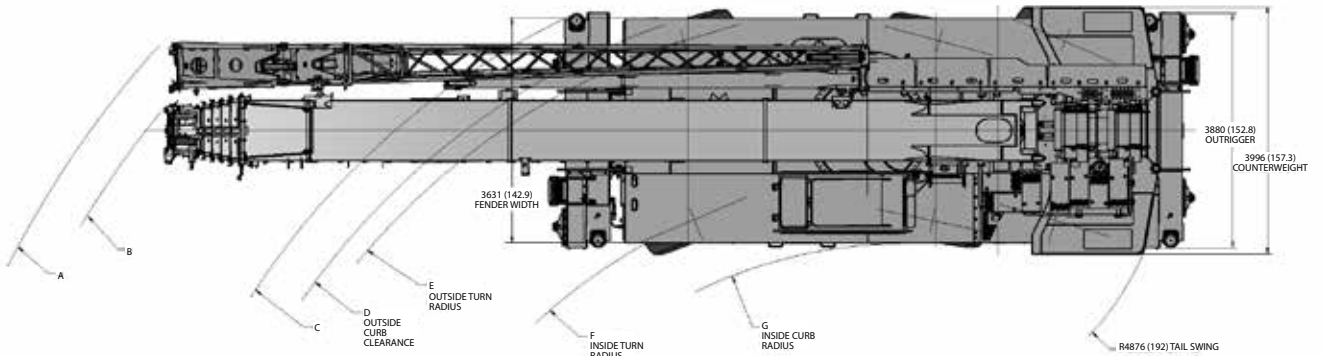
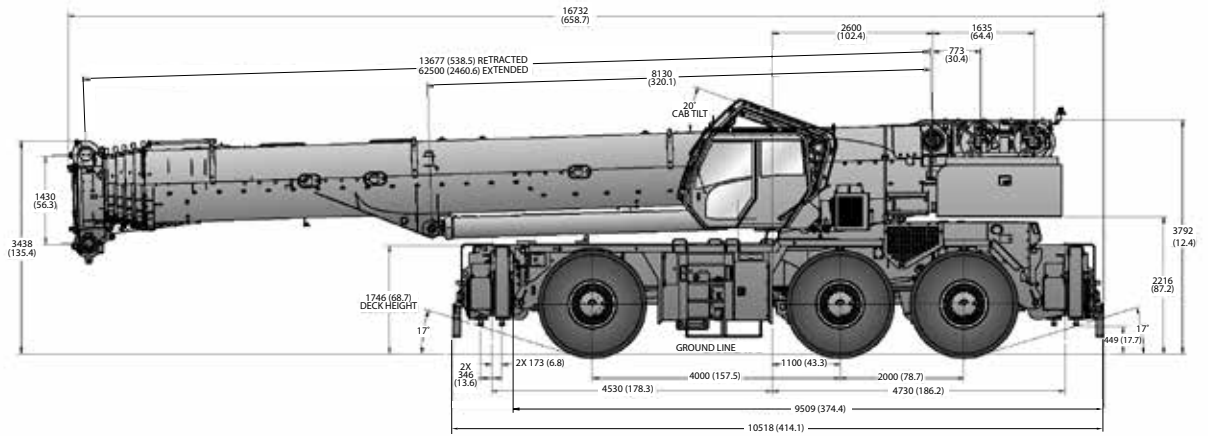

Tire size: 26,5 x 25

A	B	C	D	E	F	G	A	B	C	D	E	F	G
19,7 m	19,0 m	16,4 m	15,6 m	15,2 m	12,5 m	11,2 m	15,0 m	14,4 m	11,3 m	10,6 m	10,2 m	7,4 m	6,5 m
Two-wheel steer							Six-wheel steer						

Dimensions in mm (in) unless otherwise specified.

Data • Daten • Caractéristiques • Datos • Dati Características • Данные

Weight reductions • Gewichtsreduzierung durch Lastaufnahmemittel • Reductions de charge
Reducciones de peso • Riduzioni di peso • Reduções de peso • Таблица весовых характеристик

	Gross	Axle 1	Axles 2 & 3
	kg	kg	kg
Basic crane with Cummins T4F/Euromot Stage5 engine, 62,5 m main boom, main and auxiliary hoist with wire rope, 17,8 m manually offset bi-fold swingaway, 100 t hook block, 11 t overhaul weight, auxiliary boom nose, front and rear outrigger box installed and 25769 kg counterweight • Grundgerät mit Cummins T4F/ Euromot Stage5 Motor, 62,5 m Teleskopausleger, Haupt- und Hilfshubwerk inkl. Seilen, 17,8 m mechanische Doppel-Klappspitze, 100 t Hakenflasche, 11 t Hakengeschirr, Hilfsrollenkopf, Abstützträger vorne und hinten installiert, 25769 kg Gegengewicht am Kran • Grue Standard équipée d'un moteur Cummins T4F/ Euromot Stage5, avec 62,5 m de flèche principale, treuil principal et auxiliaire avec câble de levage, 17,8 m de fléchette inclinable mécaniquement, crochet 100 t et boule 11 t, tête de flèche auxiliaire, caissons de calages avant arrière, et 25769 kg de contrepoids • Máquina base con motor Cummins T4F/ Euromot Stage5, Pluma de 62,5 m, cabrestantes principal y auxiliar con cable, plumín de angulación manual de dos secciones de 17,8 m, gancho de 100 t, gancho de bola de 11 t, cabeza de pluma auxiliar, cajoneras de estabilizadores delantera y trasera instaladas y 25769 kg de contrapeso • Macchina base con motore Cummins T4F/ Euromot Stage5, braccio 62,5 m, argano principale ed ausiliario con funi, falcone ad inclinazione manuale da 17,8 m, bozzello 100 t, gancio a palla 11 t, nasello ausiliario testa braccio, stabilizzatori anteriori e posteriori installati, contrappeso 25769 kg • Máquina base com motor Cummins T4F/ Euromot Stage5, lança de 62,5 metros, guinchos principal e auxiliar com cabo, jib de 17,8m, angulável hidráulicamente em duas secções, cadernal de 100T, cadernal de 11T, polie auxiliar na cabeça da lança, estabilizadores frontais e traseiros instalados e 25769 kg de contrapesos • Базовая машина - двигатель Cummins экологического класса T4F/Евро 5, стрела 62,5м, основная и вспомогательная лебеди в комплекте с канатом, плюс: складной гусек с ручным отклонением 17,8м, 100т крюкоблок, 11т крюк с пригрузом, вспомогательный оголовок стрелы, блоки передних и задних аутригеров, противовес 25769 кг	86662	29169	57493
Substitute 11,2 m - 17,8 m hydraulically offset bi-fold swingaway and stowage brackets ILO standard manual bi-fold swingaway • 11,2 m - 17,8 m hydraulische Doppel-Klappspitze und Anbauteile anstelle von mechanischer Doppel-Klappspitze • Alternative 11,2 m - 17,8 m de fléchette inclinable hydrauliquement avec supports au lieu de la fléchette mécanique standard • Añadiendo el plumín de 11,2 m - 17,8 m de angulación hidráulica en dos secciones y su soporte en lugar del plumín estándar con angulación manual • Sostituire falcone ripiegabile da 11,2 m - 17,8 m ad inclinazione idraulica al posto del falcone ripiegabile standard inclinabile manualmente • A pedido a extensão de lança de 11,2-17,8m de angulação hidráulica em duas secções e o seu suporte, em substituição da extensão de lança manual de série • складной гусек с гидравлическим отклонением 11,2- 17,8м, вместо стандартного	296	614	-318
Remove 18799 kg counterweight base and two 3485 kg counterweight inserts • Demontage von 18799 kg Gegengewicht-Grundplatte und 2 x 3485 kg Gegengewichts-Platten • Contrepoids déposable de 18799 kg et deux contrepoids additionnels de 3485 kg • Desmontando 18799 kg de contrapeso base y dos contrapesos de 3485 kg • Rimuovere contrappeso base da 18799 kg e due inserti da 3485 kg • Desmontando 18799 kg de contrapeso base e dois contrapesos de 3485 kg • Снято: Базовый противовес 18799 кг и две плиты по 3485 кг каждая	-25764	8483	-34247
Remove front outrigger box • Demontage Abstützträger vorne • Caisson de calage avant déposable • Desmontando cajonera de estabilizadores delantera • Rimuovere blocco stabilizzatori anteriori • Desmontando a caixa dos estabilizadores dianteira • Снято: Блок передних аутригеров	-3955	-5245	1290
Remove rear outrigger box • Demontage Abstützträger hinten • Caisson de calage arrière déposable • Desmontando cajonera de estabilizadores trasera • Rimuovere blocco stabilizzatori posteriori • Desmontando a caixa dos estabilizadores traseira • Снято: Блок задних аутригеров	-3955	2081	-6036
Remove auxiliary boom nose • Demontage Hilfsrollenkopf • Tête de flèche auxiliaire déposable • Desmontando cabeza auxiliar de pluma • Rimuovere nasello ausiliario testa braccio • Desmontando a polie auxiliar na cabeça da lança • Снято: вспомогательный оголовок стрелы	-195	-534	339
Remove 17,8 m manual offset bi-fold swingaway • Demontage 17,8 m mechanische Doppel-Klappspitze • Fléchette inclinable mécaniquement 17,8 m déposable • Desmontando el plumín de angulación manual de 17,8 m • Rimuovere falcone ripiegabile da 17,8 m ad inclinazione manuale • Desmontando a extensão de lança manual de 17,8 m • Снято: Складной гусек с ручным отклонением 17,8м	-1658	-2786	1128
Remove 11 t overhaul weight • Entferne 11 t Hakengeschirr • Boule 11 t déposable • Retirar gancho de bola de 11 t • Rimuovere gancio a palla da 11 t • Retirando o cadernal de 11 t • Снято: 11т крюк с пригрузом	-378	-595	217
Remove 100 t hook block • Entferne 100 t Hakenflasche • Crochet 100 t déposable • Retirar gancho de 100 t • Rimuovere bozzello da 100 t • Retirando o cadernal de 100 t • Снято: 100т крюкоблок	-1140	-1071	-68
Remove 62,5 m main boom and manually offsettable swingaway extension brackets • Entferne 62,5 m Teleskopausleger inkl. Anbauteile für Klappspitze • Flèche principale avec supports de fléchette inclinable déposable • Desmontando pluma de 62,5 m y plumín de angulación manual y su soporte • Rimovere braccio da 62,5 m e staffe per fissaggio falcone lungo il braccio • Desmontando a lança de 62,5 m e a extensão de lança angulável manualmente e o seu suporte • Снято: Основная стрела 62,5м в комплекте с кронштейнами механического гуська	-15816	-19340	3524

Data • Daten • Caractéristiques • Datos Dati • Características • Данные



Lifting Capacity Traglast Force de levage Capacidad de elevación Capacità di sollevamento Capacidade de elevação Грузоподъемность	Sheaves Rollen Poulies Poleas Carrucole Roldanas Шкивы	Parts of line Stränge Brins Ramales de cable Numero di funi Partes de cabo Кратность запасовки	Total weight Gesamtgewicht Poids total Peso total Peso totale Peso total Суммарный вес
120 t	8	2 to 16	1180 kg
100 t	7	2 to 14	1140 kg
75 t	5	2 to 10	1070 kg
45 t	3	2 to 6	770 kg
26 t	1	2	323 kg
11 t	H/B (swivel)	1	380 kg



	Infinitely variable Stufenlos Progressivement variable Infinitamente variable Infinitamente variabile Infinitamente variável Плавно-изменяемый	Rope Seil Câble Cable Fune Cabo Канат	Permissible line pull max. Max. Seilzug Effort maxi au brin Tiro admisible del cable Tiro diretto massimo Esforço max. admissível no cabo Максимально допустимое натяжение каната	Nominal cable length Seillänge (Nennwert) Longueur nominale des cables Longitud nominal del cable Lunghezza nominale cavo Comprimento nominal de cabo Номинальная длина каната
	0 - 148 m/min single line / bei einfachem Strang brin simple / ramal simple / tiro a fune singola / cabo simples Однократная запасовка	19 mm (35x7WSC)	7784 kg	294 m
	0 - 148 m/min single line / bei einfachem Strang brin simple / ramal simple / tiro a fune singola / cabo simples Однократная запасовка	19 mm (35x7WSC)	7784 kg	233 m
	0 - 1,1 rpm	—	—	—
	20° 70° approx. 45 s / ca. 45 s / env. 45 s / aproximadamente 45 s / circa 45 s / cerca de 45 s / примерно 45 с	—	—	—
	13,7 to 62,5 m approx. 400 s / ca. 400 s / env. 400 s aproximadamente 400 s / circa 400 s / cerca de 400 s / примерно 400 с	—	—	—

Load charts • Traglasten • Capacités de levage • Capacidades Capacità • Diagramas de carga • Таблицы грузоподъемности

Working range • Arbeitsbereich • Rayon d'opération • Diagrama de alcances
Area di lavoro • Raio de operação • Грузовысотные характеристики



13,7 - 62,5 m



100 %



360°



25800 kg

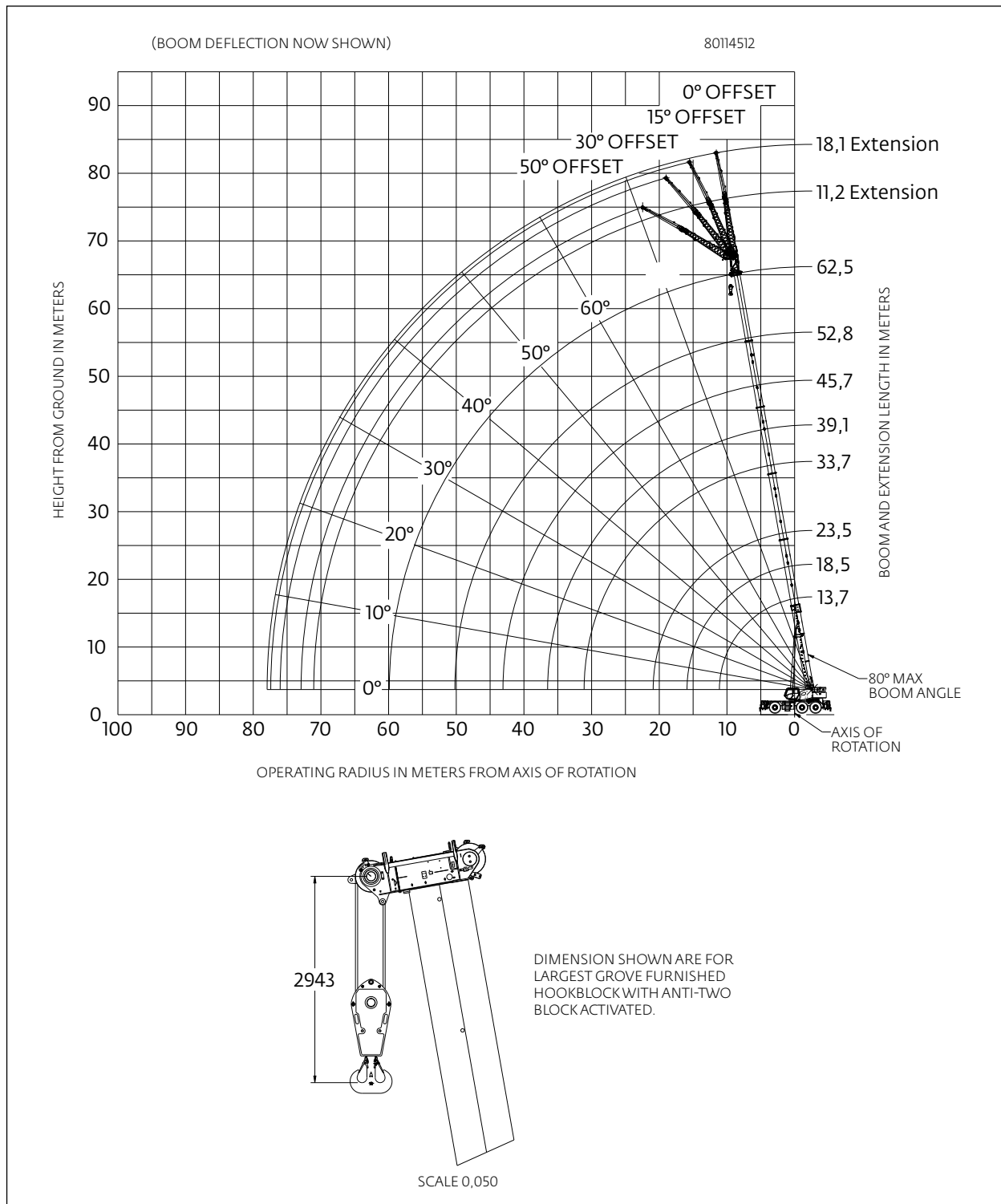

Load charts • Traglasten • Capacités de levage • Capacidades Capacità • Diagramas de carga • Таблицы грузоподъемности

Telescopic boom • Teleskopausleger • Flèche principale • Pluma telescópica • Braccio telescopico
Lança telescópica • Телескопическая стрела



13,7 - 62,5 m



100 %



360°



25800 kg



85 %

m	13,7	18,6-19,0	22,4-24,4	27,3-29,3	31,1-34,2	38,2-39,8	45,2-46,7	48,4-49,5	50,5-53,3	57,1-58,1	60,4	62,5	m
2,5	150,000*												3,0
3,0	104,000	91,950											3,0
4,0	96,275	82,300	75,750										4,0
5,0	85,050	76,200	69,225	60,225									5,0
6,0	75,125	72,425	63,825	58,650	46,450								6,0
7,0	66,725	65,975	59,775	54,200	46,450	23,125							7,0
8,0	59,050	59,700	55,250	50,725	46,450	36,400							8,0
9,0	51,475	54,175	52,125	47,975	45,125	36,400	24,675						9,0
10,0	42,925	48,800	47,725	45,775	42,725	36,400	24,675	20,600					10,0
11,0	27,700	43,775	43,000	43,625	40,750	36,400	24,675	20,600	18,675				11,0
12,0		39,525	39,775	39,425	39,125	35,125	24,675	20,600	18,675	13,875			12,0
14,0		32,300	32,100	31,400	32,175	31,550	23,750	20,600	18,350	13,875	11,900	10,850	14,0
16,0		20,175	26,675	26,400	25,675	26,475	22,650	20,600	16,775	13,875	11,900	10,850	16,0
18,0			21,900	21,750	22,575	21,850	20,425	19,000	16,425	13,875	11,900	10,850	18,0
20,0			17,850	19,050	19,050	18,350	17,825	17,450	15,625	13,875	11,900	10,850	20,0
22,0				16,600	16,300	15,625	15,200	15,600	14,350	13,550	11,475	10,850	22,0
24,0					14,400	14,150	13,525	13,125	13,450	13,175	12,525	10,600	24,0
26,0						9,725	12,325	11,750	12,250	11,675	11,625	9,850	26,0
28,0							10,800	10,250	10,925	10,200	10,225	10,475	28,0
30,0								9,540	8,980	9,670	8,970	9,550	30,0
32,0									7,895	8,600	7,905	8,625	32,0
34,0									6,995	7,720	7,160	7,775	34,0
36,0									5,915	6,990	6,630	6,955	36,0
38,0										6,560	6,150	6,220	38,0
40,0										6,050	5,710	5,565	40,0
42,0										4,925	5,265	4,985	42,0
44,0										1,820	4,745	4,465	44,0
46,0											3,035	4,000	46,0
48,0												3,560	48,0
50,0												3,590	50,0
52,0												1,840	52,0
54,0												3,200	54,0
56,0												2,845	56,0
58,0												2,590	58,0

* Nominal capacity - Over rear with special equipment • Nenraglast - Nach hinten mit Sonderausrüstung • Capacité nominale - En arrière avec équipement supplémentaire • Capacidad nominal - Por la parte trasera con equipo adicional • Capacità nominale - Sul posteriore con equipaggiamento ausiliario • Номинальная мощность - Над задней частью со специальным оборудованием

Load charts • Traglasten • Capacités de levage • Capacidades Capacità • Diagramas de carga • Таблицы грузоподъемности

Telescopic boom • Teleskopausleger • Flèche principale • Pluma telescópica • Braccio telescopico
Lança telescópica • Телескопическая стрела



13,7 - 62,5 m



50 %



360°



25800 kg



85 %

m	13,7	18,6-19,0	22,4-24,4	27,3-29,3	31,1-34,2	38,2-39,8	45,2-46,7	48,4-49,5	50,5-53,3	57,1-58,1	60,4	62,5	m
2,5	109,500												3,0
3,0	104,000	91,950											3,0
4,0	93,950	82,300	75,750										4,0
5,0	80,275	76,200	69,225	60,225									5,0
6,0	69,800	70,500	63,825	58,650	46,450								6,0
7,0	61,500	60,800	56,775	52,525	46,450	23,125							7,0
8,0	48,825	50,600	46,850	45,700	42,600	36,400							8,0
9,0	39,300	41,125	41,150	38,900	38,425	35,975	24,675						9,0
10,0	32,500	34,250	34,825	34,275	33,475	31,375	24,675	20,600					10,0
11,0	27,375	29,100	29,775	30,800	29,525	27,675	24,675	20,600	18,675				11,0
12,0		25,600	26,675	26,800	26,300	24,650	23,100	20,600	18,675	13,875			12,0
14,0		19,725	20,750	21,000	20,625	21,100	19,725	18,800	18,350	13,875	11,900	10,850	14,0
16,0		13,900	16,625	16,875	17,350	17,050	16,600	16,300	16,400	13,875	11,900	10,850	16,0
18,0			13,650	13,900	14,500	14,175	14,175	14,100	13,775	13,000	11,900	10,850	18,0
20,0			11,350	11,825	12,172	11,875	12,075	11,825	11,500	11,475	11,125	10,850	20,0
22,0				10,400	10,325	10,425	10,275	10,050	10,100	9,700	9,415	9,285	22,0
24,0				8,940	8,850	9,005	8,825	8,960	8,650	8,255	7,975	7,845	24,0
26,0				6,035	7,750	8,035	7,670	7,785	7,545	7,170	6,895	6,775	26,0
28,0					6,730	7,050	6,635	6,785	6,525	6,165	5,890	5,770	28,0
30,0					6,020	6,170	5,755	5,900	5,645	5,310	5,040	4,920	30,0
32,0						5,410	4,995	5,140	4,885	4,555	4,295	4,185	32,0
34,0						4,755	4,335	4,480	4,225	3,895	3,640	3,535	34,0
36,0							3,930	3,760	3,900	3,645	3,315	3,065	36,0
38,0								3,250	3,390	3,130	2,805	2,555	38,0
40,0								2,795	2,930	2,675	2,350	2,100	40,0
42,0								2,400	2,525	2,265	1,940	1,690	42,0
44,0								1,500	2,165	1,900	1,575	1,325	44,0
46,0										1,570	1,245	0,990	46,0
48,0										1,270	0,940	0,690	48,0
50,0										1,010	0,665		50,0



13,7 - 62,5 m



0 %



360°



25800 kg







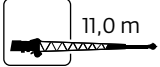

85 %

m	13,7	18,6-19,0	22,4-24,4	27,3-29,3	31,1-34,2	38,2-39,8	45,2-46,7	48,4-49,5	50,5-53,3	57,1-58,1	60,4	62,5	m
5,0	53,950	51,750	48,850	45,225									5,0
6,0	41,725	40,850	40,200	38,225	35,700								6,0
7,0	32,300	33,875	33,300	31,875	30,825								7,0
8,0	25,800	27,950	28,150	27,125	26,925	24,325							8,0
9,0	21,075	23,175	24,150	23,800	23,400	22,225	21,125						9,0
10,0	17,475	19,525	20,550	21,250	20,575	19,625	18,675	18,450					10,0
11,0	14,650	16,650	17,650	18,600	18,250	17,700	16,650	16,475	15,625				11,0
12,0		14,400	15,500	16,250	16,275	16,150	14,925	14,800	14,100	12,875			12,0
14,0		10,925	12,000	12,775	12,975	13,125	12,175	12,125	11,525	10,775	10,325	10,075	14,0
16,0		8,430	9,485	10,225	10,425	10,575	10,100	10,075	9,545	8,875	8,470	8,245	16,0
18,0			7,620	8,330	8,520	8,675	8,250	8,375	7,975	7,360	6,975	6,770	18,0
20,0			6,885	7,075	7,245	6,840	6,985	6,680	6,130	5,760	5,570	5,570	20,0
22,0				5,690	5,875	6,040	5,640	5,785	5,530	5,090	4,745	4,570	22,0
24,0				4,715	4,890	5,055	4,655	4,800	4,550	4,205	3,870	3,710	24,0
26,0				2,275	4,075	4,230	3,835	3,980	3,730	3,405	3,120	2,965	26,0
28,0					3,380	3,535	3,140	3,280	3,035	2,710	2,460	2,325	28,0
30,0					2,795	2,940	2,545	2,685	2,440	2,120	1,870	1,765	30,0
32,0						2,430	2,030	2,170	1,920	1,605	1,355	1,255	32,0
34,0						1,985	1,580	1,720	1,470	1,155	0,905	0,805	34,0
36,0							1,185	1,320	1,070	0,755	0,510		36,0
38,0							0,835	0,970	0,720				38,0
40,0							0,520	0,655					40,0





Load charts • Traglasten • Capacités de levage • Capacidades Capacità • Diagramas de carga • Таблицы грузоподъемности

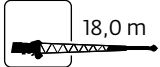

Manual bifold swingaway • Manuelle Doppelklappspitze • Extension à double repliage latéral manuel
Extensión abatible, manual, articulada en dos secciones • Falcone ripieghevole meccanico
Extensão dupla articulada, manual • Двухсекционный удлинитель с ручным отклонением

 13,7-62,5 m
  11,0 m
  100 %
  360°
  25800 kg

 85 %

m	53,3-53,8 boom length 11,0				57,1 boom length 11,0				60,4 boom length 11,0				62,5 boom length 11,0				m
	0°	15°	30°	50°	0°	15°	30°	50°	0°	15°	30°	50°	0°	15°	30°	50°	
12,0	9,495				7,950				6,825								12,0
14,0	9,495																14,0
16,0	9,495	9,645			7,950	8,015			6,825				6,265				16,0
18,0	9,495	9,645	9,685		7,950	8,015			6,825	6,865			6,265	6,285			18,0
20,0	9,495	9,645	9,580	10,150	7,950	8,015	8,010		6,825	6,865	6,825		6,265	6,285			20,0
22,0	9,495	9,645	9,685	10,100	7,950	8,015	8,010	8,310	6,825	6,865	6,825		6,265	6,285	6,215		22,0
24,0	9,495	9,645	9,685	9,985	7,950	8,015	8,010	8,310	6,825	6,865	6,825	7,125	6,265	6,285	6,215	6,445	24,0
26,0	9,495	9,645	9,580	9,515	7,950	8,015	8,010	8,310	6,825	6,865	6,825	7,125	6,265	6,285	6,215	6,445	26,0
28,0	9,325	9,090	8,990	9,085	7,950	8,015	8,010	8,150	6,825	6,865	6,825	7,125	6,265	6,285	6,215	6,445	28,0
30,0	8,715	8,520	8,450	8,565	7,950	7,875	7,750	7,760	6,625	6,545	6,540	6,675	6,265	6,285	6,215	6,445	30,0
32,0	7,795	8,005	7,950	8,075	7,505	7,395	7,370	7,400	6,150	6,090	6,100	6,225	6,265	6,200	6,195	6,325	32,0
34,0	6,990	7,310	7,495	7,620	7,035	6,950	6,940	7,060	5,720	5,680	5,695	5,815	5,850	5,790	5,800	5,920	34,0
36,0	6,335	6,470	6,695	6,855	6,365	6,540	6,540	6,680	5,325	5,300	5,320	5,435	5,455	5,415	5,430	5,545	36,0
38,0	5,890	5,915	5,940	6,065	5,650	5,915	6,125	6,270	4,965	4,950	4,975	5,085	5,095	5,070	5,090	5,200	38,0
40,0	5,345	5,550	5,590	5,715	5,015	5,260	5,440	5,560	4,635	4,630	4,660	4,765	4,765	4,750	4,775	4,880	40,0
42,0	4,775	4,975	5,115	5,185	4,450	4,670	4,830	4,925	4,330	4,335	4,365	4,465	4,375	4,455	4,485	4,585	42,0
44,0	4,260	4,440	4,565	4,610	3,940	4,140	4,260	4,355	4,000	4,060	4,095	4,185	3,865	4,080	4,215	4,305	44,0
46,0	3,800	3,960	4,065		3,480	3,660	3,785	3,835	3,540	3,730	3,840	3,925	3,405	3,605	3,745	3,825	46,0
48,0	3,380	3,520	3,610		3,060	3,225	3,330		3,120	3,295	3,410	3,460	2,990	3,170	3,295	3,355	48,0
50,0	3,000	3,125	3,190		2,680	2,825	2,915		2,740	2,895	2,995	3,025	2,605	2,775	2,885	2,925	50,0
52,0	2,655	2,760	2,810		2,335	2,460	2,535		2,390	2,530	2,615		2,260	2,410	2,505		52,0
54,0	2,335	2,425	2,455		2,015	2,125	2,185		2,070	2,195	2,265		1,940	2,075	2,155		54,0
56,0	2,045	2,115	2,130		1,725	1,820	1,860		1,775	1,885	1,945		1,645	1,765	1,835		56,0
58,0	1,780	1,830			1,455	1,535	1,555		1,505	1,600	1,645		1,375	1,480	1,535		58,0
60,0	1,535	1,565			1,210	1,270			1,255	1,335	1,365		1,125	1,215	1,255		60,0
62,0					0,985	1,025			1,025	1,090	1,105		0,895	0,970	0,995		62,0
64,0					0,775	0,795			0,815	0,860			0,680	0,740	0,755		64,0
66,0									0,620	0,650				0,530			66,0

 13,7-62,5 m
  18,0 m
  100 %
  360°
  25800 kg

 85 %

m	53,3-53,8 boom length 18,0				57,1 boom length 18,0				60,4 boom length 18,0				62,5 boom length 18,0				m
	0°	15°	30°	50°	0°	15°	30°	50°	0°	15°	30°	50°	0°	15°	30°	50°	
14,0	6,100								4,630				4,320				14,0
16,0	6,100				5,255				4,630				4,320				16,0
18,0	6,100				5,255				4,630				4,320				18,0
20,0	6,100	6,460			5,255	5,535			4,630				4,320				20,0
22,0	6,100	6,350			5,255	5,535			4,630	4,855			4,320	4,510			22,0
24,0	6,100	6,235	5,650		5,255	5,535			4,630	4,855			4,320	4,510			24,0
26,0	6,100	6,120	5,560	4,935	5,255	5,535	5,460		4,630	4,855	5,255		4,320	4,510			26,0
28,0	6,100	6,010	5,480	4,885	5,255	5,535	5,390	4,875	4,630	4,855	5,255		4,320	4,510	4,840		28,0
30,0	6,100	5,905	5,400	4,840	5,255	5,535	5,325	4,830	4,630	4,855	5,240	4,825	4,320	4,510	4,840	4,825	30,0
32,0	6,100	5,800	5,295	4,800	5,255	5,535	5,260	4,795	4,630	4,855	5,190	4,785	4,320	4,510	4,840	4,785	32,0
34,0	6,100	5,700	5,200	4,770	5,255	5,535	5,200	4,760	4,630	4,855	5,140	4,755	4,320	4,510	4,840	4,755	34,0
36,0	6,100	5,600	5,110	4,745	5,255	5,505	5,115	4,735	4,630	4,855	4,955	4,730	4,320	4,510	4,840	4,730	36,0
38,0	5,840	5,510	5,030	4,730	5,255	5,410	5,035	4,715	4,550	4,565	4,645	4,710	4,320	4,510	4,710	4,705	38,0
40,0	5,200	5,420	4,960	4,720	5,255	5,165	4,965	4,705	4,250	4,275	4,355	4,575	4,320	4,355	4,425	4,650	40,0
42,0	4,790	5,035	4,895	4,720	4,760	4,930	4,875	4,700	3,970	4,005	4,085	4,290	4,070	4,090	4,160	4,370	42,0
44,0	4,510	4,535	4,780	4,720	4,245	4,620	4,670	4,700	3,710	3,750	3,830	4,020	3,810	3,840	3,915	4,105	44,0
46,0	4,100	4,280	4,355	4,480	3,780	4,125	4,400	4,600	3,470	3,515	3,595	3,770	3,575	3,605	3,680	3,860	46,0
48,0	3,675	3,965	4,120	4,300	3,360	3,675	3,925	4,090	3,250	3,295	3,375	3,535	3,250	3,390	3,460	3,625	48,0
50,0	3,290	3,550	3,745	3,840	2,975	3,265	3,485	3,620	3,005	3,090	3,165	3,315	2,885	3,185	3,255	3,410	50,0
52,0	2,935	3,175	3,340	3,405	2,625	2,890	3,085	3,185	2,650	2,900	2,970	3,105	2,515	2,805	3,030	3,175	52,0
54,0	2,615	2,825	2,970		2,300	2,545	2,715	2,785	2,325	2,585	2,770	2,865	2,190	2,460	2,665	2,780	54,0
56,0	2,315	2,505	2,625		2,005	2,220	2,370		2,030	2,265	2,430	2,495	1,895	2,145	2,325	2,410	56,0
58,0	2,040	2,205	2,300		1,730	1,925	2,050		1,755	1,965	2,110		1,620	1,845	2,005	2,065	58,0
60,0	1,790	1,930	2,000		1,475	1,650	1,750		1,500	1,690	1,815		1,365	1,570	1,710		60,0
62,0	1,555	1,670	1,715		1,240	1,390	1,470		1,265	1,435	1,540		1,130	1,315	1,435		62,0
64,0	1,340	1,430			1,025	1,150	1,205		1,045	1,195	1,280		0,910	1,075	1,175		64,0
66,0	1,145	1,205			0,825	0,925	0,955		0,840	0,970	1,030		0,705	0,855	0,930		66,0
68,0	0,605	0,800			0,640	0,715			0,655	0,760	0,800		0,515	0,645	0,700		68,0
70,0						0,515				0,565							70,0

Load charts • Traglasten • Capacités de levage • Capacidades Caracità • Diagramas de carga • Таблицы грузоподъемности

Hydraulic bifold swingaway • Hydraulische Doppelklappspitze • Extension treillis à double repliage hydraulique • Plumín de celosía con angulación hidráulica • Jib doppio ripieghevole idraulico
Extensão dupla articulada hidráulica • Гидравлическое двухсекционное поворотное удлинение



13,7-62,5 m

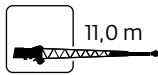

11,0 m



100 %



360°



25800 kg



85 %

m	53,3-53,8 boom length				57,1 boom length				60,4 boom length				62,5 boom length				m
	11,0				11,0				11,0				11,0				
	0°	0°-15°	15°-30°	30°-50°	0°	0°-15°	15°-30°	30°-50°	0°	0°-15°	15°-30°	30°-50°	0°	0°-15°	15°-30°	30°-50°	
12,0	9,495				7,950				6,825								12,0
14,0	9,495																14,0
16,0	9,495	9,495			7,950	7,950			6,825				6,265				16,0
18,0	9,495	9,495	9,645		7,950	7,950			6,825	6,825			6,265	6,265			18,0
20,0	9,495	9,495	9,645	9,685	7,950	7,950	8,010		6,825	6,825	6,825		6,265	6,265			20,0
22,0	9,495	9,495	9,645	9,685	7,950	7,950	8,010	8,010	6,825	6,825	6,825		6,265	6,265	6,215		22,0
24,0	9,495	9,495	9,645	9,685	7,950	7,950	8,010	8,010	6,825	6,825	6,825	6,825	6,265	6,265	6,215	6,215	24,0
26,0	9,495	9,495	9,580	9,515	7,950	7,950	8,010	8,010	6,825	6,825	6,825	6,825	6,265	6,265	6,215	6,215	26,0
28,0	9,325	9,090	8,990	8,990	7,950	7,950	8,010	8,010	6,825	6,825	6,825	6,825	6,265	6,265	6,215	6,215	28,0
30,0	8,715	8,520	8,450	8,450	7,950	7,875	7,750	7,750	6,625	6,545	6,540	6,540	6,265	6,265	6,215	6,215	30,0
32,0	7,795	7,795	7,950	7,950	7,505	7,395	7,370	7,370	6,150	6,090	6,090	6,100	6,265	6,200	6,195	6,195	32,0
34,0	6,990	6,990	7,310	7,495	7,035	6,950	6,940	6,940	5,720	5,680	5,680	5,695	5,850	5,790	5,790	5,800	34,0
36,0	6,335	6,295	6,470	6,695	6,365	6,365	6,540	6,540	5,325	5,300	5,300	5,320	5,455	5,415	5,415	5,430	36,0
38,0	5,890	5,890	5,915	5,940	5,650	5,650	5,915	6,125	4,965	4,950	4,950	4,975	5,095	5,070	5,070	5,900	38,0
40,0	5,345	5,345	5,550	5,590	5,015	5,015	5,260	5,440	4,635	4,630	4,630	4,660	4,765	4,750	4,750	4,775	40,0
42,0	4,775	4,775	4,975	5,115	4,450	4,450	4,670	4,830	4,330	4,330	4,335	4,365	4,375	4,375	4,455	4,485	42,0
44,0	4,260	4,260	4,440	4,565	3,940	3,940	4,140	4,280	4,000	4,000	4,060	4,095	3,865	3,865	4,080	4,215	44,0
46,0	3,800	3,800	3,960		3,480	3,480	3,660	3,785	3,540	3,540	3,730	3,840	3,405	3,405	3,605	3,745	46,0
48,0	3,380	3,380	3,520		3,060	3,060	3,225		3,120	3,120	3,295	3,410	2,990	2,990	3,170	3,295	48,0
50,0	3,000	3,000	3,125		2,680	2,680	2,825		2,740	2,740	2,895	2,995	2,605	2,605	2,775	2,885	50,0
52,0	2,655	2,655	2,760		2,335	2,335	2,460		2,390	2,390	2,530		2,260	2,250	2,410		52,0
54,0	2,335	2,335	2,425		2,015	2,015	2,125		2,070	2,070	2,195		1,940	1,940	2,075		54,0
56,0	2,045	2,045	2,115		1,725	1,725	1,820		1,775	1,775	1,885		1,645	1,645	1,765		56,0
58,0	1,780	1,780			1,455	1,455	1,535		1,505	1,505	1,600		1,375	1,375	1,480		58,0
60,0	1,535	1,535			1,210	1,210			1,255	1,255	1,335		1,125	1,125	1,215		60,0
62,0					0,985	0,985			1,025	1,025	1,090		0,895	0,895	0,970		62,0
64,0					0,775	0,775			0,815	0,815			0,680	0,680	0,740		64,0
66,0									0,620	0,620							66,0



13,7-62,5 m



18,0 m



100 %



360°



25800 kg



85 %

m	53,3-53,8 boom length				57,1 boom length				60,4 boom length				62,5 boom length				m
	18,0				18,0				18,0				18,0				
	0°	0°-15°	15°-30°	30°-50°	0°	0°-15°	15°-30°	30°-50°	0°	0°-15°	15°-30°	30°-50°	0°	0°-15°	15°-30°	30°-50°	
14,0	6,100				5,255				4,630				4,320				14,0
16,0	6,100												4,320				16,0
18,0	6,100				5,255				4,630				4,320				18,0
20,0	6,100	6,100			5,255	5,255			4,630				4,320				20,0
22,0	6,100	6,100			5,255	5,255			4,630	4,630			4,320	4,320			22,0
24,0	6,100	6,100	5,650		5,255	5,255			4,630	4,630			4,320	4,320			24,0
26,0	6,100	6,100	5,560	4,935	5,255	5,255	5,460		4,630	4,630	4,855		4,320	4,320			26,0
28,0	6,100	6,010	5,480	4,885	5,255	5,255	5,380	4,875	4,630	4,630	4,855		4,320	4,320	4,510		28,0
30,0	6,100	5,905	5,400	4,840	5,255	5,255	5,325	4,830	4,630	4,630	4,855	4,825	4,320	4,320	4,510	4,825	30,0
32,0	6,100	5,800	5,295	4,800	5,255	5,255	5,260	4,795	4,630	4,630	4,855	4,785	4,320	4,320	4,510	4,785	32,0
34,0	6,100	5,700	5,200	4,770	5,255	5,255	5,200	4,760	4,630	4,630	4,855	4,755	4,320	4,320	4,510	4,755	34,0
36,0	6,100	5,600	5,110	4,745	5,255	5,255	5,115	4,735	4,630	4,630	4,855	4,730	4,320	4,320	4,510	4,730	36,0
38,0	5,840	5,510	5,030	4,730	5,255	5,255	5,035	4,715	4,550	4,550	4,565	4,645	4,320	4,320	4,510	4,705	38,0
40,0	5,200	5,200	4,960	4,720	5,255	5,165	4,965	4,705	4,250	4,250	4,275	4,355	4,320	4,320	4,355	4,425	40,0
42,0	4,790	4,790	4,895	4,720	4,760	4,760	4,875	4,700	3,970	3,970	4,005	4,085	4,070	4,070	4,090	4,160	42,0
44,0	4,510	4,510	4,535	4,720	4,245	4,245	4,620	4,670	3,710	3,710	3,750	3,830	3,810	3,810	3,840	3,915	44,0
46,0	4,100	4,100	4,280	4,355	3,780	3,780	4,125	4,400	3,470	3,470	3,515	3,595	3,575	3,575	3,605	3,680	46,0
48,0	3,675	3,675	3,965	4,120	3,360	3,360	3,675	3,925	3,250	3,250	3,295	3,375	3,250	3,250	3,380	3,460	48,0
50,0	3,290	3,290	3,550	3,745	2,975	2,975	3,265	3,485	3,005	3,005	3,090	3,165	2,885	2,865	3,185	3,255	50,0
52,0	2,935	2,935	3,175	3,340	2,625	2,625	2,890	3,085	2,650	2,650	2,900	2,970	2,515	2,515	2,805	3,030	52,0
54,0	2,615	2,615	2,825		2,300	2,300	2,545	2,715	2,325	2,325	2,585	2,770	2,190	2,190	2,460	2,665	54,0
56,0	2,315	2,315	2,505		2,005	2,005	2,220		2,030	2,030	2,265	2,430	1,895	1,895	2,145	2,325	56,0
58,0	2,040	2,040	2,205		1,730	1,730	1,925		1,755	1,755	1,965		1,620	1,620	1,845	2,005	58,0
60,0	1,790	1,790	1,930		1,475	1,475	1,650		1,500	1,500	1,690		1,365	1,365	1,570		60,0
62,0	1,555	1,555	1,670		1,240	1,240	1,390		1,265	1,265	1,435		1,130	1,130	1,315		62,0
64,0	1,340	1,340			1,025	1,025	1,150		1,045	1,045	1,195		0,910	0,910	1,075		64,0
66,0	1,145	1,145			0,825	0,825	0,925		0,840	0,840	0,970		0,705	0,705	0,855		66,0
68,0	0,605	0,605			0,640	0,640			0,655	0,655	0,760		0,515	0,515	0,645		68,0

Load charts • Traglasten • Capacités de levage • Capacidades Capacità • Diagramas de carga • Таблицы грузоподъемности

Insert and mechanic bi-fold extension • Auslegerverlängerung und mechanische Doppel-Klappspitze
Insert e fléchette double mécanique • Extensión de pluma y plumín manual de dos secciones
Sezione intermedia e falcone ad inclinazione manuale ripiegabile • Extensão de lança e Jib manual de 2 secções
Складной гусёк с ручным отклонением и дополнительной вставкой

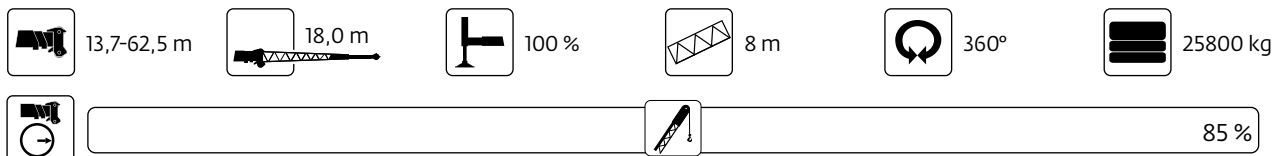

m	53,3-53,8 boom length				57,1 boom length				60,4 boom length				62,5 boom length				m
	18,0				18,0				18,0				18,0				
	0°	15°	30°	50°	0°	15°	30°	50°	0°	15°	30°	50°	0°	15°	30°	50°	
18,0	3,665				3,170												18,0
20,0	3,665				3,170				2,950				2,950				20,0
22,0	3,665	3,650			3,170	3,175			2,950	3,055			2,950	3,055			22,0
24,0	3,665	3,650			3,170	3,175			2,950	3,055			2,950	3,055			24,0
26,0	3,665	3,650			3,170	3,175			2,950	3,055			2,950	3,055			26,0
28,0	3,665	3,650	3,665		3,170	3,175	3,190		2,950	3,055	3,210		2,950	3,055	3,210		28,0
30,0	3,665	3,650	3,665		3,170	3,175	3,190		2,950	3,055	3,210		2,950	3,055	3,210		30,0
32,0	3,665	3,650	3,665	3,665	3,170	3,175	3,190	3,190	2,950	3,055	3,210		2,950	3,055	3,210		32,0
34,0	3,665	3,650	3,665	3,665	3,170	3,175	3,190	3,190	2,950	3,055	3,210	2,960	2,950	3,055	3,210	2,960	34,0
36,0	3,665	3,650	3,665	3,665	3,170	3,175	3,190	3,190	2,950	3,055	3,210	2,960	2,950	3,055	3,210	2,960	36,0
38,0	3,665	3,650	3,665	3,665	3,170	3,175	3,190	3,190	2,950	3,055	3,210	2,960	2,950	3,055	3,210	2,960	38,0
40,0	3,665	3,650	3,665	3,665	3,170	3,175	3,190	3,190	2,950	3,055	3,210	2,960	2,950	3,055	3,210	2,960	40,0
42,0	3,665	3,650	3,665	3,665	3,170	3,175	3,190	3,190	2,950	3,055	3,210	2,960	2,950	3,055	3,210	2,960	42,0
44,0	3,665	3,650	3,665	3,665	3,110	3,175	3,190	3,190	2,950	3,055	3,210	2,960	2,950	3,055	3,210	2,960	44,0
46,0	3,660	3,620	3,625	3,665	2,890	2,985	3,110	3,190	2,950	3,050	3,170	2,960	2,950	3,050	3,170	2,960	46,0
48,0	3,390	3,445	3,480	3,565	2,680	2,775	2,895	3,105	2,755	2,845	2,960	2,960	2,755	2,845	2,960	2,960	48,0
50,0	3,000	3,280	3,315	3,450	2,485	2,580	2,690	2,885	2,560	2,650	2,760	2,955	2,560	2,650	2,760	2,955	50,0
52,0	2,645	2,945	3,160	3,305	2,300	2,395	2,500	2,675	2,380	2,465	2,570	2,750	2,380	2,465	2,570	2,750	52,0
54,0	2,320	2,595	2,805	2,935	2,130	2,220	2,320	2,475	2,185	2,295	2,390	2,555	2,185	2,295	2,390	2,555	54,0
56,0	2,020	2,275	2,465	2,570	1,970	2,055	2,150	2,290	1,885	2,130	2,225	2,370	1,885	2,130	2,225	2,370	56,0
58,0	1,740	1,975	2,145	2,225	1,740	1,900	1,990	2,110	1,605	1,865	2,060	2,175	1,605	1,865	2,060	2,175	58,0
60,0	1,485	1,700	1,850	1,905	1,485	1,710	1,835	1,940	1,350	1,590	1,765	1,860	1,350	1,590	1,765	1,860	60,0
62,0	1,245	1,440	1,575		1,245	1,455	1,600	1,660	1,110	1,330	1,490	1,565	1,110	1,330	1,490	1,565	62,0
64,0	1,025	1,200	1,315		1,025	1,215	1,345		0,885	1,090	1,235	1,285	0,885	1,090	1,235	1,285	64,0
66,0	0,815	0,975	1,070		0,815	0,990	1,105		0,680	0,870	0,995		0,680	0,870	0,995		66,0
68,0	0,625	0,765	0,845		0,620	0,780	0,875			0,660	0,765			0,660	0,765		68,0
70,0		0,570	0,625			0,580	0,660				0,555				0,555		70,0

Load charts • Traglasten • Capacités de levage • Capacidades Capacità • Diagramas de carga • Таблицы грузоподъемности

Insert and hydraulic bi-fold extension • Auslegerverlängerung und hydraulische Doppel-Klappspitze
Insert et fléchette double hydrauliques • Extensión de pluma y plumín hidráulico de dos secciones
Sezione intermedia e falcone ad inclinazione idraulica ripiegabile • Extensão de lança e Jib hidráulico de 2 secções
Складной гусёк с гидравлическим отклонением и дополнительной вставкой

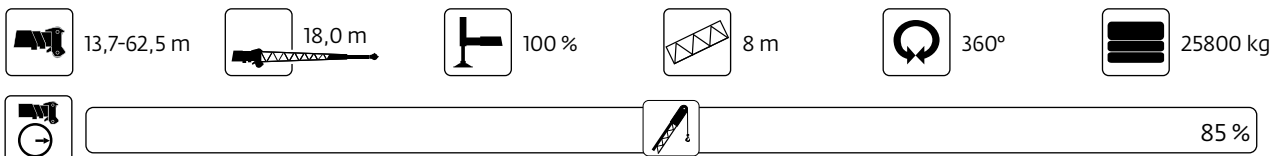

m	53,3-53,8 boom length 18,0				57,1 boom length 18,0				60,4 boom length 18,0				62,5 boom length 18,0				m
	0°	0°-15°	15°-30°	30°-50°	0°	0°-15°	15°-30°	30°-50°	0°	0°-15°	15°-30°	30°-50°	0°	0°-15°	15°-30°	30°-50°	
14,0	4,315																14,0
16,0	4,315																16,0
18,0	4,315				3,665				3,170								18,0
20,0	4,315				3,665				3,170				2,950				20,0
22,0	4,315	4,305			3,665	3,650			3,170				2,950				22,0
24,0	4,315	4,305			3,665	3,650			3,170	3,170			2,950	2,950			24,0
26,0	4,315	4,305	4,305		3,665	3,650			3,170	3,170			2,950	2,950			26,0
28,0	4,315	4,305	4,305		3,665	3,650	3,650		3,170	3,170	3,175		2,950	2,950	3,055		28,0
30,0	4,315	4,305	4,305	4,325	3,665	3,650	3,650		3,170	3,170	3,175		2,950	2,950	3,055		30,0
32,0	4,315	4,305	4,305	4,325	3,665	3,650	3,650	3,665	3,170	3,170	3,175	3,190	2,950	2,950	3,055		32,0
34,0	4,315	4,305	4,305	4,325	3,665	3,650	3,650	3,665	3,170	3,170	3,175	3,190	2,950	2,950	3,055	2,960	34,0
36,0	4,315	4,305	4,305	4,325	3,665	3,650	3,650	3,665	3,170	3,170	3,175	3,190	2,950	2,950	3,055	2,960	36,0
38,0	4,315	4,305	4,300	4,280	3,665	3,650	3,650	3,665	3,170	3,170	3,175	3,190	2,950	2,950	3,055	2,960	38,0
40,0	4,315	4,305	4,195	4,195	3,665	3,650	3,650	3,665	3,170	3,170	3,175	3,190	2,950	2,950	3,055	2,960	40,0
42,0	4,315	4,250	4,095	4,095	3,665	3,650	3,650	3,665	3,170	3,170	3,175	3,190	2,950	2,950	3,055	2,960	42,0
44,0	4,195	4,135	3,995	3,995	3,665	3,650	3,650	3,665	3,110	3,110	3,175	3,190	2,950	2,950	3,055	2,960	44,0
46,0	3,730	3,730	3,905	3,905	3,660	3,620	3,620	3,625	2,890	2,890	2,985	3,110	2,950	2,950	3,050	2,960	46,0
48,0	3,355	3,340	3,645	3,820	3,390	3,390	3,445	3,480	2,680	2,680	2,775	2,895	2,755	2,755	2,845	2,960	48,0
50,0	3,165	3,165	3,230	3,475	3,000	3,000	3,280	3,315	2,485	2,485	2,580	2,690	2,560	2,560	2,650	2,760	50,0
52,0	2,955	2,955	3,015	3,070	2,645	2,645	2,945	3,160	2,300	2,300	2,395	2,500	2,380	2,380	2,465	2,570	52,0
54,0	2,625	2,625	2,860	2,910	2,320	2,320	2,595	2,805	2,130	2,130	2,220	2,320	2,185	2,185	2,295	2,390	54,0
56,0	2,325	2,325	2,555	2,720	2,020	2,020	2,275	2,465	1,970	1,970	2,055	2,150	1,885	1,885	2,130	2,225	56,0
58,0	2,045	2,045	2,255	2,400	1,740	1,740	1,975	2,145	1,740	1,740	1,900	1,990	1,605	1,605	1,865	2,060	58,0
60,0	1,785	1,785	1,975		1,485	1,485	1,700	1,850	1,485	1,485	1,710	1,835	1,350	1,350	1,590	1,765	60,0
62,0	1,550	1,550	1,720		1,245	1,245	1,440		1,245	1,245	1,455	1,600	1,110	1,110	1,330	1,490	62,0
64,0	1,325	1,325	1,480		1,025	1,025	1,200		1,025	1,025	1,215		0,885	0,885	1,090	1,235	64,0
66,0	1,120	1,120	1,255		0,815	0,815	0,975		0,815	0,815	0,990		0,680	0,680	0,870		66,0
68,0	0,930	0,930	1,040		0,625	0,625	0,765		0,620	0,620	0,780				0,660		68,0
70,0	0,750	0,750	0,845				0,570				0,580						70,0
72,0	0,585	0,585															72,0

Load charts • Traglasten • Capacités de levage • Capacidades Capacità • Diagramas de carga • Таблицы грузоподъемности

Telescopic boom • Teleskopausleger • Flèche principale • Pluma telescópica
Braccio telescopico • Lança telescópica • Телескопическая стрела



13,7 - 62,5 m



pick and carry
up to 1,6 km/h



boom centered
over rear



25800 kg



m	13,7	18,3	22,4	28,5	m
8,0	15,275				8,0
9,0	12,075	13,600	14,375		9,0
10,0	10,825	11,750	12,825		10,0
11,0	8,240	9,810	11,075	11,175	11,0
12,0		8,275	9,470	9,905	12,0
13,0		7,020	8,235	8,735	13,0
14,0		6,060	7,155	7,655	14,0
15,0		5,690	6,250	6,750	15,0
16,0			5,475	5,955	16,0
18,0			4,310	4,655	18,0
20,0				3,880	20,0

Load charts • Traglasten • Capacités de levage • Capacidades Capacità • Diagramas de carga • Таблицы грузоподъемности

Weight reductions • Gewichtsreduzierung durch Lastaufnahmemittel • Reductions de charge Reducciones de peso • Riduzioni di peso • Reduções de peso • Снижение веса	
Auxiliary boom nose / Zusatz-Auslegerkopf / Tête de flèche auxiliaire / Cabeza auxiliar de pluma / Falconcino ausiliario in testa al braccio / Cabeça de lança auxiliar / Дополнительный оголовок стрелы	195 kg
Hook blocks / Hakenflaschen / Moufles / Ganchos / Bozzelli / Cadernais / Крюковой блок	
120 t, 8 sheave / Seilrollen / Réas / Poleas / Carrucole / Roldanas / блок	1180 kg
100 t, 7 sheave / Seilrollen / Réas / Poleas / Carrucole / Roldanas / блок	1140 kg
75 t, 5 sheave / Seilrollen / Réas / Poleas / Carrucole / Roldanas / блок	1070 kg
45 t, 3 sheave / Seilrollen / Réas / Poleas / Carrucole / Roldanas / блок	770 kg
26 t, 1 sheave / Seilrollen / Réas / Poleas / Carrucole / Roldanas / блок	323 kg
11 t overhaul ball / 11 t Kugelhaken / Crochet simple de 11 tonnes / Ganho de bola de 11 toneladas / Bozzello a palla da 11 tonnellate / Gancho de bola de 11 toneladas / 11-крюк с шаром утяжелителем	380 kg
11,2 - 17,8 m bifold swingaway fly jib / Doppelklappspitze / Extension de flèche repliable / Plumín Plegable / Prolunga ripiegabile del braccio / Extensão da lança articulada. / складной удлинитель стрелы	
11,2 m erected / Klappspitze vorgebaut / Déplié / Montado / Montato / Montado / смонтированный	2041 kg
17,8 m erected / Klappspitze vorgebaut / Déplié / Montado / Montato / Montado / смонтированный	3266 kg

Note: All load handling devices and boom attachments are considered part of the load and suitable allowances must be made for their combined weights.

Hinweis: Alle Lastaufnahmemittel und jede Zusatzausrüstung des Hauptauslegers werden als Teil der Traglast betrachtet und ihre kombinierten Gewichte müssen beim Feststellen der Nettolast entsprechend berücksichtigt (abgezogen) werden.

Remarque : Les équipements complémentaires et accessoires de levage sont considérés comme faisant partie de la charge; les réductions de charges de leurs poids combinés doivent être effectuées.

Nota: Todos los aparos de elevación e implementos de pluma son considerados parte de la carga y deben ser tenidos en cuenta para calcular los pesos a elevar.

Nota: Tutti gli accessori di sollevamento e le opzioni montate sul braccio sono considerati parte del carico e devono essere effettuate adeguate deduzioni per i loro pesi combinati.

Nota: Todos os acessórios de elevação e opcionais de lança contribuem para a carga a elevar pelo que devem ser tidos em conta nos cálculos dos pesos a elevar

Примечание: Все грузозахватные устройства и дополнительные приспособления стрелы считаются частью веса поднимаемого груза, поэтому, данное обстоятельство необходимо учитывать при расчете параметров подъема.

Load charts • Traglasten • Capacités de levage • Capacidades Caracità • Diagramas de carga • Таблицы грузоподъемности

The lifting capacities correspond to DIN EN 13000:2014-11 and 85 %.

Warning: THIS CHART IS ONLY A GUIDE. The Notes below are for illustration only and should not be relied upon to operate the crane. The individual crane's load chart, operating instructions and other instruction plates must be read and understood prior to operating the crane.

The lifting capacities likewise fulfil the requirements of ISO 4305 and DIN 15019, Part 2, with regard to stability, and DIN 15018, Part 3, and FEM 5004 with regard to strength.

85%: Capacities are in accordance with SAE J1063 and do not exceed 85% of the tipping load (SAE J1289 for outriggers 50% and 0% extended) as determined by SAE J765.

1. Capacities given do not include the weight of hookblocks, slings, auxiliary lifting equipment and load handling devices. Their weights MUST be added to the load to be lifted. When more than minimum required reeving is used, the additional rope weight shall be considered part of the load.
2. All capacities are for crane on firm, level surface. It may be necessary to have structural supports under the outrigger floats or tyres to spread the load to a larger bearing surface.
3. When either boom length or radius or both are between values listed, the smallest load shown at either the next larger radius or boom length shall be used.
4. For outrigger operation, ALL outriggers shall be fully extended with tyres raised free of ground before raising the boom or lifting loads.
5. Tyres shall be inflated to the recommended pressure before lifting on rubber.

Die Tragfähigkeiten entsprechen DIN EN 13000:2014-11 und 85 %.

WARNUNG: DIESE TABELLE IST LEDIGLICH EINE RICHTLINIE. Die Hinweise dienen als Erklärung und sind für die Kranbedienung nicht maßgebend. Vor Inbetriebnahme des Kranes sind Traglasttabellen, Bedienungsanleitung und andere Vorschriften eingehend zu studieren.

Die Tragfähigkeitswerte erfüllen ebenfalls die Anforderungen von ISO 4305 und DIN 15019 Teil 2 bezüglich Standsicherheit sowie von DIN 15018 Teil 3 und FEM 5004 bezüglich Festigkeit.

85%: Tragkraftwerte entsprechen SAE J1063 und überschreiten nicht 85 % der Kippplast (SAE J1289 bei halb- bzw. ganz ausgefahrener Abstützung) gemäß Richtlinien SAE J765.

1. Das Gewicht der Hakenflaschen und aller Anschlagmittel muß zu der Last hinzugerechnet werden. Beim Einscheren mit erhöhten Werten ist das zusätzliche Seilgewicht als Teil der Last zu betrachten.
2. Alle Werte gelten für den Kran auf festem, ebenem Untergrund. Eventuell müssen die Stützsteller oder Reifen unterlegt werden, um die Last über eine größere Abstützfläche zu verteilen.
3. Wenn Auslegerlänge oder Radius oder beide Werte zwischen den aufgeführten Werten liegen, ist die geringere der Traglasten zu wählen, die für den die nächstgrößere Ausladung oder die nächste bzw. anschließende Auslegerlänge genannt sind.
4. In abgestütztem Zustand müssen ALLE Stützen komplett ausgefahren sein. Die Reifen dürfen den Boden nicht berühren. Erst danach dürfen Lasten oder der Ausleger angehoben werden.
5. Bevor frei auf Rädern gearbeitet wird, müssen die Reifen mit dem vorschriftsmäßigen Druck aufgefüllt werden.

Les capacités de levage sont conformes à la norme DIN EN 13000:2014-11 et 85 %.

ATTENTION: CE TABLEAU N'EST QU'UN GUIDE. Les notes ci-dessous sont données à titre d'exemple et ne devront pas être utilisées pour faire fonctionner la grue. Toute la documentation concernant chaque type de grue: tableau des charges, instructions de fonctionnement et toutes autres plaques d'instructions devront être lues et comprises avant de manœuvrer la grue.

Les capacités de levage respectent également les exigences des normes ISO 4305 et DIN 15019, paragraphe 2, relatives à la stabilité, ainsi que celles des normes DIN 15018 paragraphe 3 et FEM 5004 relatives à la résistance.

85% : Les capacités de levage sont conformes à la norme SAE J1063 et ne dépassent pas 85% de la charge de basculement (SAE J1289 pour les poutres de calage déployées à 50% et 0%) tel que cela est prescrit par la norme SAE J765.

1. Les charges mentionnées dans les tableaux ne comprennent pas le poids des moufles, des élingues et autres accessoires de levage qui doit être additionné à celui de la charge levée. Lorsque le mouflage est supérieur au minimum requis le poids de l'excédent de câble doit être additionné à celui de la charge.
2. Les capacités sont données sur sol ferme et de niveau. Il peut être nécessaire d'utiliser des bastinges ou des accessoires similaires afin de répartir la charge transmise au sol par les roues ou les patins de calage.
3. Lorsque la longueur de flèche ou la portée ne correspond pas aux valeurs mentionnées dans les tableaux, il convient de se référer à la valeur inférieure mentionnée pour la portée ou la longueur de flèche immédiatement supérieure.
4. Pour utilisation machine calée, les poutres de calage doivent être totalement télescopées et les roues décollées du sol avant de relever la flèche ou de lever des charges.
5. Les pneumatiques devront être gonflés aux pressions préconisées avant tout levage en libre.

Las capacidades de carga corresponden a DIN EN 13000:2014-11 y 85 %.

AVISO: ESTA TABLA ES SOLO UNA ORIENTACION. Las notas que aparecen al final de la misma solo sirven de ilustración y no deben ser tomadas como instrucciones para operar la grúa. La tabla de cargas, las instrucciones de operación y otras placas ilustrativas de cada grúa deben ser leídas y correctamente interpretadas antes de operar la grúa.

Asimismo los valores de carga cumplen las disposiciones de las normas ISO 4305 y DIN 15019, 2.ª parte, respecto a la estabilidad, y DIN 15018, 3.ª parte, y FEM 5004 respecto a la fuerza.

85%: Capacidades de acuerdo con las Normas SAE J1063 y no exceden del 85% del momento de vuelco (Normas SAE J1289 para las cargas sobre estabilizadores extendidos al 50% o sin extender 0%) como fijan las normas SAE J765.

1. Las cargas indicadas no incluyen el peso de los ganchos, eslingas, equipos auxiliares y aparejos de elevación. Sus pesos DEBEN ser añadidos al de la carga a elevar. Cuando se utilice un número de ramales de cable superior al necesario, el peso adicional del cable debe ser considerado como parte de la carga.
2. Todas las capacidades corresponden a la grúa situada sobre terreno firme nivelado y uniforme. La naturaleza del terreno puede hacer necesario colocar, bajo los apoyos de los estabilizadores o bajo los neumáticos, elementos estructurales que repartan la carga sobre una mayor superficie de apoyo.
3. Cuando se trabaje con longitudes de pluma o rádios, intermedios entre los valores reflejados en las tablas, se considerará la carga inmediata inferior indicada en el radio o longitud de pluma inmediato superior.
4. Para trabajos sobre estabilizadores, TODOS los estabilizadores estarán totalmente extendidos y los neumáticos sin tocar el suelo antes de elevar pluma o izar cargas.
5. Los neumáticos deberán estar inflados a la presión recomendada antes de elevar cargas sobre neumáticos.

Le tableau de portata sono conformi alle norme DIN EN 13000:2014-11 e 85 %.

ATTENZIONE: QUESTA TABELLA E' SOLO UNA GUIDA. Le note qui sotto riportate sono date a titolo d'esempio e non devono essere utilizzate per far funzionare la gru. La tabella di carico, le istruzioni d'uso ed ogni altro foglio illustrativo devono essere letti e compresi prima di manovrare la gru.

I valori delle tabelle di portata sono conformi anche ai requisiti delle norme ISO 4305 e DIN 15019, Parte 2, per quanto riguarda la stabilità, ed alle norme DIN 15018, Parte 3, e FEM 5004 per quanto riguarda il calcolo di resistenza della struttura.

85%: Capacidades de acuerdo con las Normas SAE J1063 y no exceden del 85% del momento de vuelco (Normas SAE J1289 para las cargas sobre estabilizadores extendidos al 50% o sin extender 0%) como fijan las normas SAE J765.

1. I carichi indicati nelle tavole non comprendono il peso dei ganci, dei tiranti, e di nessun altro accessorio di sollevamento che deve essere aggiunto a quello del carico sollevato. Quando il numero di funi è superiore al minimo richiesto il peso addizionale della fune deve essere aggiunto a quello del carico.
2. Tutte le capacità si intendono per la gru situata su un terreno compatto livellato e uniforme. Potrebbe rendersi necessario utilizzare dei supporti strutturali, sotto gli appoggi degli stabilizzatori o sotto i pneumatici, per ripartire il carico su una superficie di appoggio maggiore.
3. Quando la lunghezza del braccio o la portata non corrispondono ai valori riportati nelle tabelle, conviene considerare il valore inferiore riportato per il raggio di lavoro o la lunghezza del braccio immediatamente superiore.
4. Per lavoro su stabilizzatori, TUTTI gli stabilizzatori devono essere completamente estesi e i pneumatici staccati da terra prima di rialzare il braccio o di sollevare carichi.
5. I pneumatici devono essere gonfiati alla pressione raccomandata prima di sollevare carichi sopra i pneumatici.

Capacidade de carga corresponde a DIN EN 13000:2014-11 e 85 %.

Atenção: ESTE QUADRO SERVE APENAS DE GUIA. As notas abaixo são dadas a mero título exemplificativo e não deverão ser utilizadas para operar a grua. Toda a documentação e instruções relativas a cada tipo de grua, nas quais se incluem o diagrama de carga da grua, as respectivas instruções de operação e outras placas com instruções, têm de ser lidas e compreendidas antes de a grua ser operada.

Capacidade de elevação também satisfaz os requisitos da norma ISO 4305 e DIN 15019, Parte 2, a estabilidade relativa, bem como os da DIN 15018 3 e GEF 5004 no que diz respeito à sua resistência.

85%: Capacidades estão em conformidade com SAE J1063 e não excedem 85% da carga de derrube (SAE J1289 para estabilizadores 50% e 0% abertos), conforme determinado pela SAE J765.

1. As capacidades indicadas não incluem o peso de cadernais, eslingas, equipamento auxiliar de elevação e dispositivos de manuseamento de cargas. Os seus pesos TÊM de ser adicionados ao peso da carga a ser elevada. Sempre que for utilizada mais de que uma desmultiplicação de cabo, o peso adicional dos cabos deverá ser considerado parte da carga, devendo ser adicionado ao seu peso.
2. Todas as capacidades são indicadas para uma grua sobre uma superfície firme e nivelada. Pode ser necessário colocar suportes estruturais por baixo dos pneus ou das sapatas dos estabilizadores, para espalhar a carga por uma superfície de suporte maior.
3. Sempre que o comprimento da lança, o seu raio, ou ambos estiverem compreendidos entre os valores indicados, deve ser utilizada a carga mais baixa indicada para o raio ou para o comprimento de lança imediatamente superior.
4. Operação com estabilizadores: Antes de a lança ser erguida ou de serem elevadas cargas, TODOS os estabilizadores têm de estar totalmente estendidos, com os pneus erguidos de modo a não estarem em contacto com o solo.
5. Antes de serem elevadas cargas sobre os pneus, eles devem ser enchidos às pressões recomendadas.

Грузоподъемность соответствует DIN EN 13000:2014-11 и 85 %.

Внимание: ДАННЫЕ МАТЕРИАЛЫ ПРИВЕДЕНЫ ИСКЛЮЧИТЕЛЬНО В ОЗНАКОМИТЕЛЬНЫХ ЦЕЛЯХ. Нижеприведенные данные являются справочными и, на них не следует полагаться при работе с краном. Перед работой на кране следует изучить и понять таблицы грузоподъемности, инструкцию по эксплуатации, а также инструктирующие таблицы.

Кроме того, грузоподъемность удовлетворяет требованиям ISO 4305 и DIN 15019 (часть 2) в отношении устойчивости, и DIN 15018, (часть 3), и FEM 5004 в отношении прочности материала. 85%: Нагрузка соответствует стандарту SAE J1063 и не превышает 85% от удерживающего момента (SAE J1289 для выносных опор, выдвигаемых на 50% и на 0%) в соответствии с SAE J765.

1. Указанная нагрузка не учитывает вес крюковых блоков, канатов, вспомогательного подъемного оборудования и грузозахватных устройств. Их вес СЛЕДУЕТ прибавлять к массе груза. При превышении минимально необходимой запасовки каната следует учитывать его дополнительный вес.
2. Все нагрузки указаны для крана, находящегося на прочной плоской поверхности. С целью распределения нагрузки, под выносные опоры или под колеса можно подложить поддерживающие конструкции для увеличения площади опоры.
3. Если длина стрелы, вылет (или и то и другое) находятся между указанными значениями в таблице, следует брать наименьшую нагрузку, указанную за следующим значением радиуса или длины стрелы.
4. Перед подъемом стрелы или грузов (при использовании выносных опор) следует выдвинуть ВСЕ выносные опоры на полную длину, чтобы колеса оказались над землей.
5. При подъеме с колес, шины должны быть накачаны до рекомендуемого давления.

Specifications

Superstructure

Boom

13,7 m to 62,5 m six-section MEGAFORM® boom with TWIN-LOCK® boom pinning system.

Maximum tip height: 65,2 m

Boom nose

Seven nylon sheaves mounted on heavy-duty tapered roller bearings with removable pin type guards. Quick reeve boom nose. Removable single sheave auxiliary boom nose with removable pin-type rope guard.

Boom elevation

Single hydraulic cylinder with integral holding valve provides boom elevation from -2° to +80°.

Manual bi-fold swingaway extension

11,2 m – 17,8 m bi-fold lattice swingaway extension. Offsets at 0°, 15°, 30° and 50°. Stows alongside base boom section.

Maximum tip height: 83,2 m

Hydraulic bi-fold swingaway extension*

11,2 m – 17,8 m bi-fold lattice swingaway extension. Hydraulically offsets from 0° to 50°. Controlled from crane cab. Stows alongside base boom section.

Maximum tip height: 83,2 m

Lattice insert*

One 8 m lattice insert. Provides a total extension length of 25,8 m when paired with the bi-fold swingaway extension.

Maximum tip height: 91,1 m

Crane Control System (CCS)

Rated Capacity Limiter (RCL) with graphical display. Load moment and anti-two block system with audio-visual warning and control lever lockout. This system provides electronic display of boom angle, boom length, load radius, boom tip height, maximum permissible load, actual load and warning of impending two-block condition. Also includes an Operating display which shows the crane operating indicators, levels, warnings and faults. Other features include a Working Range Limiter (WRL) which allows the operator to preselect and define working areas. If the crane approaches the operator preset limits, audio-visual warnings aid the operator in avoiding obstructions. ECO mode system to control engine rpm to lower noise and improve fuel consumption. Operator-programmable function speeds and ramps.

Cab

Operator-controlled 20° hydraulic cab tilt, full vision, all steel fabricated with acoustical lining and tinted safety glass throughout. Deluxe seat with headrest, incorporates armrest-mounted electronic programmable single-axis or dual-axis controllers and a jog dial for easy data input. Tilt/telescoping steering wheel with controls incorporated into the steering column. Three camera system provides visibility of the rear, right side and hoists via in cab display. Other standard features include heater (hot water), circulating air fan, high-output air conditioning system, sliding skylight with sunscreen, windshield and skylight washer/wiper, windshield sun visor, fire extinguisher, seat belt, USB charging port, pivoting cup holder, and dual cab-mounted work lights.

Superstructure

Swing

Variable speed, 360° continuous rotation. Planetary swing drive with foot actuated multi-disc brake. Spring-applied, hydraulically released swing brake.

Two-position mechanical swing lock pin, operated from cab.

Maximum speed: 1,1 rpm

Counterweight

25769 kg hydraulically installed and removed. Controlled via CCS operating display in cab or via wireless rigging remote.

Hoist

Main and auxiliary hoists with grooved drums, axial piston motors, planetary gears and multiple disc brakes. Electronic hoist drum rotation indicator alerts operator of hoist movement. Third wrap indicator with hoist function cut-out and hoist camera is standard.

Hoist line pull: First layer: 10614 kg

Maximum line speed: 140 m/min

Maximum permissible line pull: 7784 kg

Rope construction: 35 x 7 rotation-resistant

Rope diameter: 19 mm

Rope length: Main hoist: 294 m, Auxiliary hoist: 233 m

* Denotes optional equipment

Carrier

Chassis

Parallel box section fabricated from high-strength, low-alloy steel. Removable outrigger boxes. Front and rear lift, towing and tie-down lugs.

Outrigger system

Four hydraulic telescoping, single-stage, double box beam outriggers with inverted jack cylinders and integral holding valves. Three position settings: 0%, 50% and 100% (fully extended). Outrigger Monitoring System (OMS) with in-cylinder sensors. Outrigger beam position shown on RCL display. Outrigger boxes are removable for ease of transportation, with pinning controls on the carrier.

Steel outrigger floats 610 mm diameter.
Maximum outrigger pad load: 75297 kg

Outrigger controls

Main controls and digital level shown on operating display in cab. Extension and retraction are through the CCS system as well as the wireless rigging remote. Includes automatic leveling feature.

Hydraulic system

Two piston pumps and two gear pumps with a combined capacity of 573 l/min

Maximum operating pressure: 300 bar
Return line in-tank filter with full flow by-pass protection and service indicator. Replaceable cartridge with 4-micron filtration rating per ISO cleanliness level of 17/15/12. Superstructure-mounted oil cooler with thermostatically controlled electric motor driven fan/air to oil. System pressure test ports.

738 l hydraulic reservoir.

Engine (Tier 4 Final/Euromot Stage5)

Cummins B6.7L diesel engine with after-treatment system. Six-cylinder, turbo-charged and after-cooled engine. 224 kw at 2500 rpm. Maximum torque: 1288 Nm at 1500 rpm.

Meets emissions per U.S. EPA Tier 4 Final and Euromot Stage5.

Fuel requirement: Maximum of 15 ppm sulfur content (ultra low sulfur diesel). Diesel exhaust fluid required.

Please review your country's appropriate engine emissions standards before selecting an engine.

Engine (non-certified)

Cummins B6.7L diesel engine without aftertreatment system. Six-cylinder, turbo-charged and after-cooled engine. 224 kw at 2500 rpm. Maximum torque: 1288 Nm at 1500 rpm.

Fuel requirement: Maximum of 5000 ppm sulfur diesel fuel.

Please review your country's appropriate engine emissions standards before selecting an engine.

Fuel tank capacity

312 l

Transmission

Rangeshift with torque converter. Six forward and six reverse speeds. (Three speeds high and three speeds low). Rear axle disconnect for two-wheel drive.

Axles

Axle 1: Drive/steer with differential and planetary reduction hubs rigid mounted to frame.

Axle 2: Steer only. Automatic full hydraulic lockouts on rear axle permits 152 mm of oscillation for jobsite travel.

Axle 3: Drive/steer with differential and planetary reduction hubs. Automatic full hydraulic lockouts on rear axle permits 152 mm of oscillation for jobsite travel.

Brakes

Full hydraulic split (dual) circuit dry disc operating on all wheels with dual calipers. High-pressure parking brake is spring applied/hydraulically released, mounted on the front axle.

Carrier

Steering

Fully independent hydraulic power steering. Front axle controlled via steering wheel. Rear axles are mechanically linked and are controlled via separate momentary switch in cab. Rear steer alignment indicator included.

Four steering modes: two-wheel front, four-wheel rear, six-wheel coordinated and six-wheel crab

Outside six-wheel coordinated steer radius: 10,2 m

Inside six-wheel coordinated steer radius: 7,4 m

Suspension

Front axle: Rigid mounted to frame.

Rear axles: Hydro-gas suspension that provides +/- 76,2 mm of travel from ride height for reduced transportation height.

Tires

26,5 x 25 – 44 bias ply rating

Lights

Full LED lighting package, including turn indicators; head, tail, brake and hazard warning lights; and work lights mounted on cab front.

Electrical system

Two 12 V maintenance-free batteries provide 24 V electrical system. Lockable battery disconnect located on carrier.

Maximum drive speed

24 km/h with no counterweight (boom over rear w/ boom angle between 0° and 20°)

16 km/h with full counterweight (boom over front w/ boom angle between 0° and 20°)

4 km/h with no counterweight (boom over front w/ boom angle between 0° and 20°)

Gradeability (theoretical)

93% to drivetrain stall based on 86662 kg GVW with 26,5 x 25 tires, 25769 kg counterweight, main and auxiliary hoist, manual bi-fold extension, 100 t hook block and 11 t overhaul weight.

Miscellaneous standard equipment

Full-length aluminum decking, dual rear-view mirrors, hook block tie-down, electronic back-up alarm, carrier storage boxes, cab heat and air conditioning system, Operating hour display, A/V warning system, combination lift tie-down/towing lugs, hoist access platform, sling assemblies for self-rigging of removable components, cab-controlled differential locks, and wireless rigging remote.

Optional equipment*

- Auxiliary Lighting and Convenience Package: Includes superstructure-mounted amber flashing beacon, dual base boom mounted floodlights controlled from cab, in-cab RCL light bar and rubber mat for storage trough.
- 11,2 m to 17,8 m bi-fold swingaway, hydraulically offset from 0° to 50° in lieu of the standard manually offsettable swingaway.
- 1 x 8 m lattice boom insert.
- Boom nose-mounted, boom position indicator light.
- Wind speed indicator.
- Bluetooth/AM/FM radio.
- Vertical RCL light tower (external).
- Heated seat.
- Emergency stop buttons on each side of carrier.
- Rear pintle hitch.
- 360° NYC-style mechanical swing lock.
- -29°C cold weather package.
- -40°C arctic weather package.
- CraneSTAR telematic system.

* Denotes optional equipment

Technische Daten

Kranoberwagen

Teleskopausleger

13,7 m bis 62,5 m sechsteiliger MEGAFORM® Teleskopausleger mit TWIN-LOCK® Verriegelungssystem.
Maximale Rollenkopfhöhe: 65,2 m

Auslegerkopf

Sieben Nylatron-Rollen auf robusten Hochlast-Kegelrollenlagern mit abnehmbaren Schutzvorrichtungen. Für schnelles Rüsten ausgelegter Auslegerkopf. Abnehmbarer Einzelrollen-Auslegerkopf mit abnehmbarem Seilschutz.

Wippwerk

Ein Hydraulikzylinder mit integriertem Rückschlagventil sorgt für Auslegerverstellwinkel von -2° bis +80°.

Mechanische Doppel-Klappspitze

11,2 m - 17,8 m Doppel-Klappspitze. Anlenkung 0°, 15° und 50°. Seitlich am Ausleger montiert.
Maximale Rollenkopfhöhe: 83,2 m

Hydraulische Doppel-Klappspitze*

11,2 m - 17,8 m, Doppel-Klappspitze. Hydraulische Abwinkelung von 0° - 50°, aus der Kabine steuerbar. Seitlich am Ausleger montiert.
Maximale Rollenkopfhöhe: 83,2 m

Auslegerverlängerung*

1 x 8 m Auslegerverlängerungs-Zwischenstück in Gitterbauweise für eine Gesamtlänge von 25,8 m (kombiniert mit der Doppel-Klappspitze).
Maximale Rollenkopfhöhe: 91,1 m

Kransteuerung (CCS)

System für Lastmomentbegrenzung über Grafikdisplay und Anti-Two-Block System mit akustisch-optischer Warnung und Steuerhebelsperre. Dieses System bietet elektronische Anzeige von Auslegerwinkel, Auslegerlänge, Radius, Arbeitshöhe, maximal zulässiger Last, aktueller Hakenlast und Hubendabschaltungs-Vorrichtung. Weitere Anzeigen von Füllständen, Warnungen und Fehlermeldungen. Triebwerksgeschwindigkeiten und Anfahrzeiten können manuell durch den Bediener eingestellt werden. Das System zur Arbeitsbereichsbegrenzung ermöglicht es dem Bediener, Arbeitsbereiche vorzugeben und zu definieren. Nähert sich der Kran der Begrenzung des festgelegten Arbeitsbereichs, wird der Bediener akustisch und optisch gewarnt, wodurch Kollisionen am Einsatzort vermieden werden. Das ECO-Mode-System optimiert die Motorsteuerung und reduziert Geräuschemissionen und verbessert den Kraftstoffverbrauch.

Kabine

Vom Bediener hydraulisch gesteuerte 20°-Neigung, Vollsicht, in Stahlblech ausgeführt, mit Schalldämmung und getöntem Sicherheitsglas. Komfortsitz, mit Kopfstütze, in die Armlehnen integrierten, einachsige oder zweiachsige verstellbaren Steuerhebeln und Jog-Dial-Funktionen für einfache Parametereingabe. Verstellbares/teleskopisches Lenkrad mit verschiedenen integrierten Steuerfunktionen in der Lenksäule. Das Kamerasystem stellt drei Sichtbereiche am Heck, der rechten Seiten und den Hubwerken über ein Display in der Kabine dar. Weitere Standardausrüstung: Heißwasserheizung, Umluftgebläse, leistungsstarke Klimaanlage, Schiebefenster seitlich und hinten, Dachschiebefenster mit elektrischem Scheibenwischer und Sonnenschutz, Feuerlöscher und Sicherheitsgurt, USB-Ladebuchse, Becherhalter und zwei auf der Kabine montierte Arbeitsleuchten.

Kranoberwagen

Drehwerk

Variables Planetenschwenkwerk, 360° stufenlos, mit fußbetätigter Mehrscheiben-Ölbremse. Hydraulisch lösbare Federspeicher-Feststellbremse. Von der Kabine aus in zwei Stellungen feststellbare Bolzenverriegelung.
Max. Drehgeschwindigkeit: 1,1 rpm

Gegengewicht

25769 kg. Hydraulisch an- und abbaubar. Steuerung über die CCS Kransteuerung in der Kabine oder über die kabellose Rüstfernbedienung.

Hubwerk

Haupt- und Hilfshubwerk mit Rillentrommel, Axialkolbenmotor, Planetengetriebe und Mehrscheibenbremse. Elektronischer Hubwerksdrehmelder warnt Bediener bei Hubwerksbetätigung. Dritte-Hubseil-Lage-Warnung mit Hubwerksabschaltung und serienmäßige Hubwerkskamera.
Seilzug: 1. Lage: 10614 kg
Maximale Seilgeschwindigkeit: 140 m/min
Maximaler Seilzug: 7784 kg
Seilaufbau: 35x7 drallfrei
Seildurchmesser: 19 mm
Seillänge: Haupthubwerk: 294 m,
Hilfshubwerk: 233 m

*Kennzeichnet wahlweise Zusatzausrüstung

Kranunterwagen



Rahmen

Paralleler Kastenprofilrahmen aus hochwertigem Feinkornstahl. Abnehmbare Abstützkästen. Abschlepp- und Verzurrösen vorne und hinten.



Abstützung

Vier hydraulisch teleskopierbare, einteilige Kastenprofil-Abstützträger mit innen geführten Stützzylindern und integrierten Rückschlagventilen. Drei Positionen: 0%, 50% und 100% (voll ausgefahren). Abstützlängenüberwachung über Sensorik im Zylinder, Abstützpositionsanzeige im CCS Display. Abstützkästen abnehmbar für optimierten Transport, Verbolzung über die Unterwagen-Bedienung. Stützteller Durchmesser: 610mm. Maximaler Stützdruck per Teller: 75297 kg



Abstützungs-Bedienung

Bedienelemente und Nivellieranzeige in der Kabine. Aus- und Einfahrt über das CCS-System und die kabellose Rüstfernbedienung. Inkl. automatisches Nivellieren.



Hydrauliksystem

Zwei Kolbenpumpen und zwei Zahnradpumpen mit einer kombinierten Gesamtfördermenge von 573 l/min. Maximaler Betriebsdruck: 300 bar. Filter mit Vollstrom-Bypassschutz und Wartungsanzeige im Rücklauf zum Tank. Wechselfiltration mit einer Filtrierleistung von 4 Mikron je ISO Reinheitsgrad von 17/15/12. Am Oberwagen montierter Ölkühler mit thermostatisch geregelter, vom Hydraulikmotor angetriebenem Lüfter/ Luft-zu-Öl. Systemdruck-Prüfanschlüsse.

Tankvolumen: 738 l Hydrauliköl.



Motor (Tier 4 Final/ Euromot Stufe 5)

Cummins B6.7L Sechszylinder-Dieselmotor mit Abgasnachbehandlungssystem, Tubolader und Ladeluftkühler. 224 kW bei 2500 U/min. Maximales Drehmoment: 1288 Nm bei 1500 U/min. Erfüllt die Abgasnormen per U.S. EPA Tier 4 Final in Nordamerika und der EU Euromot Stufe 5. Kraftstoffanforderungen: Dieseldieselfuel mit maximal 15 ppm Schwefelanteil (Ultra Low Sulphur Diesel) und AdBlue (DEF)



Motor (nicht zertifiziert)

Cummins B6.7L Sechszylinder-Dieselmotor ohne Abgasnachbehandlungssystem. Turbolader und Ladeluftkühler. 224 kW bei 2500 U/min. Maximales Drehmoment: 1288 Nm bei 1500 U/min. Kraftstoffanforderungen: Dieseldieselfuel mit 5000 ppm Schwefelanteil



Kraftstoffbehälter

312 l



Getriebe

Gruppenschaltung mit Drehmomentwandler. 6 Vorwärts- und 6 Rückwärtsgänge. (Drei hohe und drei niedrige Geschwindigkeiten). Abkopplung der Hinterachse für Zwei-Rad-Modus.



Achslinien

Achse 1: Antrieb/ Lenkung über Differenzial und Planetenuntersetzungsgetriebe, fest mit dem Rahmen verbunden.

Achse 2: Lenkung. Automatische hydraulische Sperre der Hinterachse erlaubt 152 mm Schwingung bei Baustellenfahrt.

Achse 3: Antrieb/ Lenkung über Differenzial und Planetenuntersetzungsgetriebe. Automatische hydraulische Sperre der Hinterachse erlaubt 152 mm Schwingung bei Baustellenfahrt.



Bremsen

Vollhydraulische Scheibenbremsen mit geteilten Bremskreisen, auf alle Räder wirkend, mit doppeltem Bremsattel. Hydraulisch lösbare Federspeicher-Feststellbremse, auf die Vorderachse wirkend.



Lenkung

Separate Servolenkung. Vorne: Vollhydraulisch, über Lenkrad betätigt.

Hinten: Vollhydraulisch, mechanisch verbunden, über Schalter in Kabine betätigt. Automatische Ausrichtung der Hinterachse. Vier Stufenlos einstellbare Lenkungs-Modi: 2 Räder vorne, 4 Räder hinten, 6 Räder Hundegang und 6 Räder für engen Wendekreis.

Äußerer Wendekreis: 10,2 m

Innerer Wendekreis: 7,4 m

Kranunterwagen



Federung

Vorderachse: Starr, am Rahmen fest montiert. Hinterachsen: Hydraulik-Luft-Federung ermöglicht einen Federweg von +/-76,2 mm zur Reduzierung der Transporthöhe und Nivellierung auf der Baustelle.



Bereifung

26,5 x 25 - 44-lagig



Beleuchtung

Volle Beleuchtungsanlage mit LED Technik, bestehend aus Blinkleuchten, Frontscheinwerfern, Schluss-, Brems- und Nebelscheinwerfern, und Arbeitsscheinwerfern vorne auf der Kabine.



Elektrische Anlagen

Zwei wartungsfreie 12-Volt-Batterien mit abschließbarer Abschaltung am Unterwagen. 24-Volt System/ 24 Volt Beleuchtung.



Höchstgeschwindigkeit

24 km/h ohne Gegengewicht (Ausleger nach hinten mit einem Winkel zwischen 0° und 20°)

16 km/h mit gesamten Gegengewicht von 25769 kg (Ausleger nach vorne mit einem Winkel zwischen 0° und 20°)

4 km/h ohne Gegengewicht (Ausleger nach vorne mit einem Winkel zwischen 0° und 20°)



Steigfähigkeit (theoretisch)

93 % auf Antriebsstrang basierend auf 86662 kg Fahrzeuggesamtgewicht mit 26,5 x 25 Bereifung, 25769 kg Gegengewicht, Haupt- und Hilfshubwerk, mechanische Doppel-Klappspitze, 100 t Hakenflasche und 11 t Hakengeschirr.

Weitere Standardausrüstung

Aluminium-Abdeckung, Außenspiegel mit Weitwinkel, Hakenflaschen-Halterungs-Öse, Elektronischer Rückfahrwarner, Staukisten im Unterwagen, Kabinenheizung und Klimaanlage, Betriebsstunden-Anzeige, Akustisch/Optisches Warnungs-System, Hakenflaschen-Transportsicherung an Unterwagen, kombinierte Befestigungs- und Abschleppösen, Aufstieg am Hubwerk, Rüstgeschirr für selbststützende Komponenten, kabinengesteuerte Differentialsperren und kabellose Rüstfernbedienung.

Zusatzrüstung*

- Zusatzbeleuchtungs- und Komfortpaket: inklusive am Oberwagen montierte Rundumkennleuchte, zwei am Ausleger-Grundkörper montierte Arbeitsscheinwerfer, steuerbar von der Kabine aus, RCL Last Ampel (Light bar) in der Kabine montiert, Gummimatte für Stauffach.
- 11,2 m bis 17,8 m Doppel-Klappspitze, hydraulisch abwinkelbar von 0° bis 50° anstelle einer mechanischen Doppel-Klappspitze.
- 1 x 8 m Auslegerverlängerung in Gitterbauweise.
- Am Auslegerkopf montierte Flugsicherungsleuchte.
- Windgeschwindigkeitsmesser.
- Bluetooth/AM/FM Radio.
- Vertikal, außen montierte RCL Last Ampel (Light bar).
- Sitzheizung.
- Not-Aus-Knöpfe an beiden Seiten des Unterwagens.
- Abschleppöse hinten.
- Mechanische Schwenkwerksverriegelung, 360°, Typ NYC House-Lock.
- -29°C Kältepaket.
- -40°C Kältepaket (Arktis-Paket).
- CraneSTAR Telematik-System.

*Kennzeichnet wahlweise Zusatzrüstung

Caractéristiques techniques

Superstructure

Flèche

13,7 m à 62,5 m six éléments MEGAFORM® avec système de verrouillage TWIN-LOCK®.

Hauteur maximale en tête de flèche: 62,5 m

Tête de flèche

Sept poulies nylon montées sur des roulements à rouleaux renforcés avec broches de protection amovibles. Mouflage rapide. Tête de flèche auxiliaire une poulie démontable rapidement grace aux broches amovibles.

Relevage de flèche

Un vérin hydraulique avec clapet de sécurité permet un relevage de -2° à + 80°.

Fléchette double mécanique

11,2 m - 17,8 m d'extension trellis double. Inclinaisons possibles de 0°, 15°, 30°, 50°. Stockage le long de la flèche de base.

Hauteur maximale de tête de flèche: 83,2 m

Fléchette double hydraulique*

11,2m - 17,8m d'extension trellis double. Inclinaison hydraulique continue de 0° à 50°. Contrôlé depuis la cabine grue. Stockage le long de la flèche de base.

Hauteur maximale de tête de flèche: 83,2 m

Insert de fléchette*

Un insert de 8 m. Permet une longueur totale de fléchette à 25,8 m quand on le couple à l'extension trellis. Hauteur maximale de tête de flèche: 91,1 m

Système de contrôle de grue (CCS)

Contrôleur d'état de charge (RCL) avec écran graphique. Moment de charge relatif et système fin de course haut. Ce système fournit un affichage électronique de l'angle, la longueur de flèche, la portée, la hauteur de tête de flèche, la charge maxi, la charge actuelle et l'alarme d'approche de fin de course crochet. Il comprend aussi un écran opérationnel qui indique, les niveaux, alarmes et défauts. L'opérateur peut également régler la vitesse et progressivité. D'autres caractéristiques comprennent un limiteur de zone de travail, (WRL), qui permet à l'opérateur de sélectionner et définir une zone de travail. Si la grue approche cette limite prédéfinie, des alarmes sonore et visuelle aident l'opérateur à éviter les obstacles. Le système ECO mode permet de contrôler le régime moteur, diminuer le bruit et diminuer la consommation de carburant.

Cabine

Cabine inclinable à 20° contrôlée par l'opérateur, vision large, fabriquée en acier avec doublage acoustique et vitrages de sécurité teintés. Siège de luxe avec accoudoirs, incluant des manipulateurs et un bouton de validation pour faciliter l'entrée des données. Volant réglable en hauteur et profondeur avec contrôles incorporés dans la colonne de direction. Trois caméras permettent une visibilité sur l'arrière, le côté droit et les treuils au travers d'un écran situé dans la cabine. les autres équipements standards comprennent le chauffage (eau chaude), ventilateur, air conditionné haute performance, glace de toit coulissante avec protection solaire, Lave-glace pour le pare-brise et vitre de toit, pare-soleil, extincteur, ceinture de sécurité, port USB, porte-gobelet pivotant et deux phares de travail sur la cabine.

Superstructure

Orientation

Vitesse variable, Rotation 360° continue. Réducteur à planétaires avec frein à pied multi-disques. Frein à ressort, frein d'orientation à desserrage hydraulique.

Verrouillage mécanique à deux positions, contrôlé depuis la cabine.

Vitesse maximum: 1,1 t/mn

Contrepoids

25769 kg à installation et dépose hydraulique. Contrôlé par le CCS depuis la cabine ou par la radio commande.

Treuil

Principal et auxiliaire avec tambours rainurés, moteur à pistons axiaux, engrenages planétaires et freins multi disques. L'indicateur de rotation du tambour de treuil électronique alerte l'opérateur du mouvement de treuil. Indicateur trois tours morts avec coupure et caméra de treuil en standard.

Force au brin: Première couche: 10614 kg

Vitesse maxi: 140 m/min

Charge maxi au brin: 7784 kg

Type de câble: 35 X 7 résistant à la torsion

Diamètre de câble: 19 mm

Longueur de câble: Treuil principal: 294 m,
treuil auxiliaire: 233 m

*Équipements optionnels

Châssis



Chassis

Caissons parallèles fabriqués en alliage d'acier haute résistance. Caissons de calages amovibles. Levage avant et arrière avec anneaux de levage.



Système de calage

Quatre poutres de calage télescopiques hydrauliquement, avec vérins inversés et clapets de sécurité. Trois positions de calage: 0%, 50%, 100% (extension maxi). Système indicateur de sortie de poutres avec sondes dans les vérins. position des poutres visible sur un écran RCL. Les poutres de calage sont déposables pour faciliter le transport, avec contrôle de verrouillage sur le porteur. Patins de calage acier de 610 mm de diamètre.

Charge maxi d'appui au patin: 75297 kg



Contrôles des calages

Principaux contrôles et niveau digital visibles sur un écran dans la cabine. La sortie et rentrée des poutres se fait via le CCS ou la radio commande. Mode de mise à niveau automatique inclus.



Système hydraulique

Deux pompes à pistons axiaux et deux pompes à engrenages avec une capacité combinée de 573 l/min

Pression maximale d'utilisation: 300 bar retour au réservoir avec protection par by-pass du débit et indicateur de service. Cartouche de filtre remplaçable avec réglage de filtration à 4 microns suivant la norme iso de propreté nécessaire du 17/15/12. Refroidisseur d'huile monté sur la superstructure avec ventilateur électrique à contrôle thermostatique. Points de contrôle de la pression.

Réservoir hydraulique de 738 l



Moteur (Tier 4 final/ Euromot Stage 5)

Cummins B6.7L moteur diésel avec système après traitement. Six cylindres turbo refroidi par eau. 224 kw à 2500 t/mn. Couple maxi: 1288 Nm à 1500 t/mn.

En accord avec le niveau d'émissions US EPA Tier 4 Final et Euromot Stage5. Gas-oil réglementaire: maximum 15 ppm de sulfure (gas-oil à ultra bas niveau de sulfure). Fluide d'échappement diésel obligatoire.

Pensez à vérifier les règles d'émissions standard propres à votre pays avant de choisir un moteur.



Moteur (non certifié)

Cummins B6.7L moteur diésel sans système après traitement. Six cylindres turbo refroidi par eau. 224 kw à 2500 t/mn. Couple maxi: 1288 Nm à 1500t/mn.

Gas-oil réglementaire: maximum de 5000 ppm de sulfure.

Pensez à vérifier les règles d'émissions standard propres à votre pays avant de choisir un moteur.



Capacité du réservoir gas-oil

312 l



Boîte de vitesses

Boite à vitesse avec convertisseur de couple. Six rapports avant et six rapports arrière (trois rapports gamme haute et 3 rapports gamme basse).

Pont arrière débrayable pour passage en 4x2.



Ponts

Essieu 1: Moteur/directeur avec différentiel et moyeux avec réducteurs à planétaires montés rigides sur le châssis.

Essieu 2: Directeur seulement. Verrouillage hydraulique automatique sur l'essieu arrière permet une oscillation de 152 mm pour la circulation en chantier.

Essieu 3: Moteur/directeur avec différentiel et moyeux avec réducteurs à planétaires. Verrouillages hydrauliques entièrement automatiques sur l'essieu arrière permet 152 mm d'oscillation pour circulation sur chantier.



Freins

Entièrement hydrauliques, double circuit avec freins à disques sur toutes les roues avec étriers de freins à doubles pistons. Frein de parking haute pression est actionné par ressorts/desserrage hydraulique, montés sur l'essieu avant.



Direction

Direction hydraulique indépendante. Les essieux arrière sont liés mécaniquement et sont contrôlés depuis la cabine. Aussi inclus un indicateur d'alignement de direction arrière. Quatre modes de direction: deux roues avant, quatre roues arrière, six roues coordonnées et six roues en crabe.

Rayon extérieur avec six roues coordonnées: 10,2 m

Rayon intérieur avec six roues coordonnées: 7,4 m

Châssis



Suspension

Essieu avant: Rigide fixé au châssis .

Essieu arrière: Suspension hydro gaz qui permet +/- 76,2 mm de course pour réduire la hauteur du transport.



Pneumatiques

26,5 x 25 - 44 plis



Eclairage

Eclairage à leds, comprenant les clignotants, phares, feux arrière, feux de détresse; et les phares de travail montés sur la cabine.



Système électrique

Deux batteries sans entretien de 12V procurant un système électrique en 24V. Le verrouillage des batteries situé sur le châssis.



Vitesse maximale

24 km/h sans contrepoids (flèche sur l'arrière avec un angle entre 0 et 20°)

16 km/h avec tous ses contrepoids (Flèche sur l'avant avec un angle situé entre 0 et 20°)

4 km/h sans contrepoids (Flèche sur l'avant avec un angle entre 0 et 20°)



Aptitude en pente (théorique)

93% basé sur un véhicule au poids total de 86662 kg avec pneus de 26,5 x 25, 25769 kg de contrepoids, treuils principal et auxiliaire, fléchette double mécanique, crochet de 100 t et boule de 11 t.

Divers équipements standard

Platelage complet aluminium, rétroviseurs arrière, sécurité crochet, alarme de recul, coffres de stockage porteur, chauffage et air conditionné cabine, indicateur d'heures, feux de détresse, dispositif d'anneaux de levage/ remorquage, plateforme d'accès au treuil, ensemble d'élingues pour la manutention des composants amovibles, verrouillage de différentiels contrôlés depuis la cabine et commande sans fil.

Equipements optionnels*

- Ensemble d'éclairages auxiliaires et commodités: inclue gyrophare monté sur la superstructure, phares de travail sur l'élément de base contrôlés depuis la cabine, rampe éclairage RCL dans la cabine et tapis caoutchouc.
- 11,2 m à 17,8 m d'extension double, inclinable hydrauliquement de 0° à 50° au lieu de l'extension standard, inclinable manuellement.
- 1 x 8m insert de flèche.
- Flasheur aviation.
- Anémomètre.
- Radio bluetooth/AM/FM.
- Rampe RCL extérieure.
- Siège chauffant.
- Arrêts d'urgence de chaque côté de la cabine.
- Crochet de remorquage.
- Verrouillage d'orientation mécanique type NYC 360°.
- Ensemble pour climat froid -29°.
- Ensemble pour climat arctique -40°.
- Système télématique CraneSTAR.

*Équipements optionnels

Características técnicas

Superestructura

Pluma

MEGAFORM® de 6 secciones de 13,7 m a 62,5 m con sistema de embulonamiento TWIN-LOCK®. Máxima altura en punta: 65,2 m.

Cabeza de pluma

Siete poleas de nylon montadas en rodamientos de rodillos cónicos de alta resistencia. Sistema de enhebrado rápido de cable. Cabeza de pluma auxiliar de una polea con sistema de desmontaje rápido mediante pasador.

Elevación de pluma

Mediante un cilindro hidráulico con válvula de retención integrada que proporciona un rango entre -2° y +80°.

Plumín de celosía de dos secciones

Plumín de celosía articulado de dos secciones de 11,2 - 17,8 m. Angulable manualmente a 0°, 15°, 30° ó 50°. Se coloca en el lateral de la pluma. Altura máxima en punta: 83,2 m.

Plumín de celosía de dos secciones angulable hidráulicamente*

Plumín de celosía articulado de dos secciones de 11,2 - 17,8 m. Control de angulación hidráulica desde la cabina entre 0° y 50°. Se coloca en el lateral de la pluma. Altura máxima en punta: 83,2 m.

Extensión de pluma de celosía*

Una sección de celosía de 8 m. Aporta una extensión total de 25,8 m de longitud añadiendo el plumín de dos secciones. Altura máxima en punta: 91,1 m.

Crane Control System (CCS)

Sistema limitador de carga (RCL) con pantalla gráfica. Limitador del Momento de carga y final de carrera del gancho con alarma audiovisual y bloqueo de los movimientos de los mandos. Este sistema le muestra mediante la pantalla del Limitador, el ángulo de la pluma, longitud de la pluma, radio de la carga, altura de la punta de la pluma, carga máxima permitida, carga actual y le avisa del final de carrera del gancho. Además el sistema CCS incluye una segunda pantalla de Operación que le muestra los indicadores de operación de la grúa, niveles, alertas y fallos. Programación de las velocidades de los movimientos y de las curvas de aceleración de los mandos por el operador. Otras funciones incluyen limitador de área de trabajo que permite al operador pre-seleccionar y definir el área de trabajo. Si la grúa se acerca a los límites seleccionados, una alarma audiovisual ayuda al operador evitando obstrucciones. Incorpora el control del sistema ECO mode del motor para bajar régimen de giro mejorando el ahorro de combustible y obteniendo un menor nivel sonoro.

Cabina

Inclinación controlada por el operador hasta 20°, cabina con visión completa fabricada en acero, con aislamiento acústico y cristales tintados de seguridad. Asiento de lujo con reposa-cabezas, incorpora joysticks electrónicos programables en los apoyabrazos y una rueda de desplazamiento que facilita la introducción de los datos. Volante regulable en inclinación con controles incorporados en la columna de dirección. Un sistema compuesto por tres cámaras le aporta visibilidad de la parte de atrás, lado derecho y cabrestantes gracias a una pantalla adicional. Otros equipos de serie que incluye: calefacción de agua caliente con circulación mediante ventilador, aire acondicionado de alta potencia, cortina desplazable para el cristal superior, limpiaparabrisas delantero y superior, visera protectora, extintor, cinturón de seguridad, puertos de carga USB, porta bebidas pivotante y dos luces de trabajo montadas en la parte delantera de la cabina.

Superestructura

Giro

De velocidad variable, rotación continua en los 360°. Giro deslizante mediante engranaje planetario con freno de discos múltiples accionado por pedal. Freno de giro operado por muelle e hidráulicamente liberado. Dos posiciones de embulonamiento mecánico operado desde la cabina. Velocidad máxima: 1,1 rpm

Contrapeso

25769 kg con sistema de montaje y desmontaje hidráulico. Controlado a través de la pantalla de operación del sistema CCS desde la cabina o desde el mando de montaje inalámbrico.

Cabrestante

Tambores de cabrestante principal y auxiliar con guía de cables, con reductor planetario y freno de discos múltiples. Indicador electrónico de rotación del tambor con alerta de movimiento para el operador. Indicador de la tercera vuelta del cable con función de corte. Cámara de serie.

Tiro del cabrestante: primera capa: 10614 kg
Velocidad lineal máxima: 140 m/min
Tracción máxima admisible del cable: 7784 kg
Estructura del cable: 35 x 7 antirotación
Diámetro del cable: 19 mm
Longitud del cable: Tambor principal: 294 m
Tambor auxiliar: 233 m

*Indica equipo opcional.

Chasis



Chasis

Estructura del chasis tipo cajón fabricada en acero de alta resistencia y baja aleación de acero. Cajoneras de estabilizadores desmontables. Orejetas de amarre delanteras y traseras con gancho de arrastre.



Sistema de estabilizadores

Cajoneras dobles. Cuatro estabilizadores hidráulicos telescópicos de una etapa con cilindros invertidos y valvulas de retención integradas. Tres posiciones de apertura: 0%, 50% y 100% (completamente extendidos). Sistema de monitorización de la posición de los estabilizadores con sensores en los cilindros. Posición de la apertura de las vigas con indicación en el display de limitación de cargas. Las cajoneras de estabilizadores son desmontables para facilitar las labores de transporte, con sistema hidráulico de embulonamiento en el bastidor. Platos de estabilizadores de 610 mm de diámetro contruidos en acero. Carga máxima sobre cada estabilizador: 75297 kg



Controles de los estabilizadores

Controles principales y nivel digital visible en la pantalla de operación dentro de la cabina. Extensión y retracción mediante el sistema CCS o mediante el telemando de montaje remoto. Incluye sistema de nivelación automática.



Sistema hidráulico

Dos bombas de pistón y dos bombas de engranajes con una capacidad combinada de 573 l/min. Presión máxima de operación: 300 bar Filtro de retorno a tanque con protección mediante derivaciones de flujo e indicador de servicio. Elemento filtrante reemplazable con una tasa de microfiltrado de 4 micras según nivel de limpieza ISO 17/15/12. Enfriador de aceite montado en la superestructura con control eléctrico termostático mediante ventilador. Puertos de prueba del sistema. Depósito hidráulico con capacidad para 738 l.



Motor (Tier 4 Final/Stage V)

Motor diesel Cummins B6.7L con sistema de tratamiento de gases de escape. Seis cilindros, turboalimentado y con sistema de refrigeración por agua. Potencia de 224 kW a 2500 rpm. Par máximo de 1288 Nm a 1500 rpm. Cumple con las normativas de emisiones U.S. EPA Tier 4 Final y Euromot Stage 5. Exigencias de combustible: Máximo de 15 ppm de contenido en azufre (gasoil de ultra bajo contenido de azufre). Requiere de fluido para tratamiento de los gases de escape. Por favor, revise las normativas que se aplican en su país antes de seleccionar el motor.



Motor (no certificado)

Motor diesel Cummins B6.7L sin sistema de tratamiento de gases de escape. Seis cilindros, turboalimentado y con sistema de refrigeración por agua. Potencia de 224 kW a 2500 rpm. Par máximo de 1288 Nm a 1500 rpm. Exigencias de combustible: Máximo de 5000 ppm de contenido en azufre. Por favor, revise las normativas que se aplican en su país antes de seleccionar el motor.



Capacidad del tanque de combustible

312 l



Transmisión

Convertidor de par. Seis velocidades hacia adelante y seis velocidades hacia atrás. (Tres relaciones cortas y tres relaciones largas). Eje trasero con desconexión para desplazamiento mediante dos ruedas motrices.



Ejes

Eje 1: Tracción/Dirección con diferencial planetario y cubos reductores, montado rígido en el bastidor
Eje 2: Solamente Dirección. Bloqueos automáticos hidráulicos en el eje trasero permiten 152 mm de oscilación para desplazamiento en el lugar de trabajo
Eje 3: Tracción/Dirección con diferencial planetario y cubos reductores. Bloqueos automáticos hidráulicos en el eje trasero permiten 152 mm de oscilación para desplazamiento en el lugar de trabajo



Frenos

Sistema dual hidráulico por disco seco operado sobre todas las ruedas mediante pinzas dobles. Freno de estacionamiento de alta presión en el eje delantero, aplicado mediante resorte y liberación hidráulica.

Chasis



Dirección

Independiente totalmente asistida. Eje delantero controlado mediante el volante. Ejes traseros vinculados mecánicamente controlados mediante un interruptor en la cabina. Indicador de alineamiento trasero. Cuatro modos de dirección: sólo delantera, sólo ejes traseros, coordinada a seis ruedas y cangrejo. Radio exterior en modo coordinado 6 ruedas: 10,2 m Radio interior en modo coordinado 6 ruedas: 7,4 m



Suspensión

Eje delantero: Rígido montado en el bastidor. Ejes traseros: Suspensión de hydro-gas que aporta +/- 76,2 mm desde la altura de trabajo a la altura reducida para transporte.



Neumáticos

26,5 x 25 - 44 lonas



Luces

Paquete completo de luces LED, incluyendo indicadores de dirección, galibo de punta de pluma y trasero, luces de freno y de peligro; luces de trabajo montadas en la parte delantera de la cabina.



Sistema eléctrico

Dos baterías de 12 V libres de mantenimiento. Sistema de 24 V. Desconector de batería ubicado en el chasis.



Velocidad máxima

24 km/h sin contrapeso (pluma orientada hacia atrás en un ángulo comprendido entre 0° y 20°)
16 km/h con contrapeso completo (pluma orientada hacia delante en un ángulo comprendido entre 0° y 20°)
4 km/h sin contrapeso (pluma orientada hacia adelante en un ángulo comprendido entre 0° y 20°)



Superación de pendientes (teórica)

93% (basado en el calado del motor) con masa del vehículo de 86622 kg con neumáticos 26,5 x 25, 25769 kg de contrapeso, cabrestantes principal y auxiliar, plumín manual, gancho de 100 t y gancho de bola de 11 t.

Diversos equipamiento de serie

Terminación completa de paneles de aluminio, espejos retrovisores dobles, amarre para el gancho, alarma de marcha atrás, compartimentos para almacenaje en el bastidor, calefacción y aire acondicionado en la cabina, horómetro, sistema de alarma audio visual, combinación de orejetas y amarres, plataforma de acceso a los cabrestantes, eslingas de amarre para componentes auto-ensamblables, controles de los bloqueos de diferenciales desde la cabina y control remoto para ensamblaje de componentes.

Equipos opcionales*

- Paquete de conveniencia y de iluminación auxiliar: Incluye rotativo en la superestructura, luces de trabajo en el tramo base de la pluma (controladas desde la cabina), luces indicadoras del porcentaje de carga en la cabina y alfombra de goma para el hueco de almacenaje.
- Plumín de celosía de 11,2 m - 17,8 m articulado en dos secciones, inclinable hidráulicamente de 0° a 50° en lugar del plumín estándar de angulación manual.
- Extensión de pluma de celosía de 8 m.
- Luz de aviso de aviones montada en la punta de la pluma.
- Anemómetro.
- Radio AM/FM con bluetooth.
- Indicador vertical luminoso del porcentaje de carga de la máquina (externo).
- Calefacción del asiento.
- Setas de emergencia ubicadas a cada lado del bastidor.
- Enganche de remolque trasero.
- Bloqueo de giro en los 360° (NYC Style).
- Paquete para climas fríos hasta -29° C.
- Paquete para climas árticos hasta -40° C.
- Sistema remoto de recopilación de datos CraneSTAR.

*Indica equipo opcional.

Caratteristiche tecniche

Sovrastruttura

Braccio

Braccio MEGAFORM® a sei sezioni da 13,7 m a 62,5 m con sistema di spinatura TWIN-LOCK®.

Altezza massima in punta: 65,2 m.

Testa braccio

Sette pulegge in nylon montate su robusti cuscinetti a rulli conici per impieghi pesanti con protezioni a perno rimovibili. Testa braccio con cambio rapido degli avvolgimenti della fune. Testa braccio ausiliaria con puleggia singola rimovibile e protezione a perno rimovibile.

Sollevamento braccio

Un cilindro idraulico a doppia azione con valvola di blocco integrale permette il sollevamento con angoli da -2° a +80°.

Falcone ripiegabile inclinabile manualmente

Falcone tralicciato da 11,2 m - 17,8 m ripiegabile. Inclinabile a 0°, 15°, 30° e 50°. Alloggiabile lungo la sezione del braccio.

Altezza massima in punta: 83,2 m.

Falcone ripiegabile inclinabile idraulicamente*

Falcone tralicciato da 11,2 m - 17,8 m ripiegabile. Inclinabile idraulicamente da 0° a 50°. Controllato dalla cabina. Alloggiabile lungo la sezione del braccio.

Altezza massima in punta: 83,2 m.

Sezione tralicciata intermedia*

Una sezione tralicciata intermedia da 8 m. Garantisce una lunghezza totale di 25,8 m quando installata con il falcone ripiegabile.

Altezza massima in punta: 91,1 m.

Sistema di controllo della gru (CCS)

Limitatore di momento di carico con display grafico. Momento di carico e sistema anti-doppio bloccaggio con allarme sonoro e visivo e blocco dei movimenti. Questo sistema fornisce visualizzazione grafica dell'angolo del braccio, lunghezza braccio, raggio di lavoro, altezza in punta, carico massimo ammissibile, carico attuale e avviso per prevenire doppio bloccaggio. Include anche un display operativo che mostra gli indicatori di funzionamento della gru, i livelli, le avvertenze e i guasti. Velocità e rampe delle funzioni programmabili dall'operatore. Altre caratteristiche includono un limitatore dell'area di lavoro (WRL) che permette all'operatore di preselezionare e definire le aree di lavoro sicure. Se la gru si avvicina ai limiti preimpostati, allarmi acustici e visivi aiutano l'operatore ad evitare gli ostacoli. Sistema di modalità ECO per controllare i giri del motore al fine di ridurre il rumore ed il consumo di carburante.

Cabina

Inclinazione idraulica di 20° comandata dall'operatore, completa visuale, costruita completamente in acciaio, insonorizzata e con cristalli di sicurezza oscurati. Sedile ergonomico con poggiatesta, comandi elettronici programmabili a singolo o doppio asse integrati nei braccioli e selettore per facilitare l'inserimento dei dati. Volante inclinabile e regolabile con vari comandi incorporati nella colonna sterzo. Il sistema di tre videocamere assicura visibilità posteriore, lato destro e degli argani grazie al display in cabina. Altre caratteristiche standard comprendono: riscaldamento (ad acqua calda), ventola per la circolazione dell'aria in cabina, sistema di aria condizionata ad alta potenza, tettuccio con vetro scorrevole, tergicristallo elettrico su tettuccio e parabrezza, visiera parasole anteriore, estintore, cintura di sicurezza e doppi fari di lavoro montati sulla cabina.

Sovrastruttura

Rotazione

Velocità variabile, rotazione continua 360°. Riduttore di rotazione planetario con freno a disco multiplo azionato a pedale. Freno di rotazione a molla, rilasciato idraulicamente. Perno di blocco meccanico a due posizioni, azionato dalla cabina.

Velocità massima: 1,1 giri/min.

Contrappeso

25769 kg installabile e rimovibile idraulicamente. Controllato tramite display operativo CCS in cabina o telecomando wireless per l'allestimento.

Argano

Argani principale ed ausiliario con tamburo scanalato, motori a pistoni assiali, riduttore epicicloidale e freni a dischi multipli. L'indicatore elettronico di rotazione del tamburo allerta l'operatore per il movimento dell'argano. Indicatore del terzo avvolgimento con funzione di blocco e telecamera dell'argano sono standard.

Tiro massimo dell'argano: Primo strato 10614 kg

Velocità massima con singola fune: 140 m/min

Tiro massimo con singola fune: 7784 kg

Tipo di fune: 35 x 7 antigiro

Diametro fune: 19 mm

Lunghezza fune: Argano principale 294 m,
argano ausiliario 233 m

*Indica equipaggiamento opzionale

Carro

Telaio

Costruzione in sezioni scatolate parallele realizzate in acciaio microlegato ad alta resistenza. Casse stabilizzatori rimovibili. Agganci anteriori e posteriori di sollevamento, fissaggio e traino.

Stabilizzatori

Quattro stabilizzatori a sfilo singolo ed azionamento idraulico, doppie scatole portatravi con cilindri verticali a stelo rovesciato e valvole di blocco integrale. Tre configurazioni di lavoro: 0%, 50% e 100% (completamente estesi). Sistema di controllo apertura stabilizzatori con sensori integrati nel cilindro. Posizione apertura stabilizzatori indicata sullo schermo del limitatore di momento di carico. Le scatole degli stabilizzatori sono rimovibili per facilitare il trasporto, con controlli di blocco sul telaio. Piatti stabilizzatori in acciaio con diametro di 610 mm.

Carico massimo sulle piatte stabilizzatori: 75297 kg

Controllo stabilizzatori

Controlli principali e indicatore di livello digitale visualizzati sul display operativo in cabina. L'estensione e la retrazione avvengono tramite il sistema CCS e il telecomando wireless per l'allestimento. Include la funzione di livellamento automatico.

Impianto idraulico

Due pompe a pistoni assiali e due pompe ad ingranaggi con capacità combinata di 573 l/min.

Pressione massima di funzionamento: 300 bar

Filtro sulla linea di ritorno con protezione di bypass a flusso pieno e indicatore di manutenzione. Cartuccia sostituibile con grado di filtrazione 4 micron come da livelli di pulizia ISO 17/15/12. Scambiatore aria-olio per raffreddamento dell'olio idraulico montato sulla sovrastruttura, con ventola azionata da motore elettrico controllato da termostato. Porte per la misurazione della pressione del sistema. Serbatoio olio idraulico da 738 litri.

Motore (Tier4F/Euromot Stage 5)

Cummins QSB6.7L diesel con sistema di post trattamento. Sei cilindri, sovralimentato con turbocompressore e intercooler. Potenza massima: 224 kw a 2500 giri/min. Coppia massima: 1288 Nm a 1500 giri/min. Conforme ai requisiti richiesti per le emissioni secondo EPA Tier 4F (USA) e Euromot Stage 5 (EU).

Carburante richiesto: diesel a bassissimo tenore di zolfo massimo 15 ppm. Additivo per emissioni diesel (DEF) necessario.

Prima di selezionare un motore, consultare gli standard sulle emissioni dei motori specifici per il proprio paese.

Motore (non-certificato)

Cummins QSB6.7L diesel senza sistema di post trattamento. Sei cilindri, sovralimentato con turbocompressore e intercooler. Potenza massima: 224 kw a 2500 giri/min. Coppia massima: 1288 Nm a 1500 giri/min. Carburante richiesto: diesel a tenore massimo di zolfo di 5000 ppm.

Prima di selezionare un motore, consultare gli standard sulle emissioni dei motori specifici per il proprio paese.

Capacità serbatoio gasolio

312 l

Cambio

Rangeshift con convertitore di coppia. Sei marce avanti e 6 marce indietro (3 marce alta velocità e 3 marce bassa velocità). Disconnessione assale posteriore per marcia a due ruote motrici.

Assali

Assale 1: Trasmissione/sterzo con mozzi di riduzione planetaria e differenziale montati rigidamente sul telaio.

Assale 2: Solo sterzo. Blocchi automatici totalmente idraulici sull'assale posteriore permettono oscillazioni di 152 mm per spostamenti in cantiere.

Assale 3: Trasmissione/sterzo con mozzi di riduzione planetaria e differenziale. Blocchi automatici totalmente idraulici sull'assale posteriore permettono oscillazioni di 152 mm per spostamenti in cantiere.

Freni

Doppio circuito completamente idraulico, disco a secco che agisce su tutte le ruote con doppia pinza. Freno di stazionamento con azionamento a molla e rilascio idraulico, montato sull'assale anteriore.

Carro

Sterzo

Sterzata idraulica completamente indipendente.

Assale anteriore: scontrollato dal volante. Gli assali posteriori sono collegati meccanicamente e controllati tramite un interruttore in cabina. Indicatore di allineamento ruote posteriori.

Quattro modalità di sterzata: 2 ruote anteriori, 4 ruote posteriori, 6 ruote coordinate e 6 ruote a granchio.

Raggio di sterzo coordinato esterno a sei ruote: 10,2 m

Raggio di sterzo coordinato interno a sei ruote: 7,4 m

Sospensioni

Assale anteriore: montato rigido sul telaio.

Assali posteriori: sospensioni pneumatiche che forniscono +/- 76,2 mm di corsa dal livello di marcia per un'altezza di trasporto ridotta

Pneumatici

26,5 x 25 - 44 strati trasversali

Luci

Pacchetto completo di illuminazione a LED, compresi gli indicatori di direzione; luci anteriori, posteriori, freni e di emergenza; fari di lavoro montati sulla parte anteriore della cabina.

Impianto elettrico

Due batterie da 12 V senza manutenzione forniscono un sistema elettrico da 24 V. Interruttore per la disconnessione della batteria bloccabile situato sul telaio.

Velocità massima

24 km/h seza contrappeso (braccio allineato sul posteriore ad un angolo tra 0° e 20°)

16 km/h seza contrappeso (braccio allineato sul posteriore ad un angolo tra 0° e 20°)

4 km/h seza contrappeso (braccio allineato sul posteriore ad un angolo tra 0° e 20°)

Pendenza massima (teorica)

93% fino a stallo trasmissione calcolata su peso lordo di 86662 kg con pneumatici 26,5 x 25, 25769 kg di contrappeso, organo principale ed ausiliario, falcone ad inclinazione manuale, bozzello da 100 t e gancio a palla da 11 t.

Attrezzature varie standard

Rivestimento telaio in alluminio a lunghezza completa, doppi specchi retrovisori, fune per aggancio bozzello, segnalatore acustico retromarcia, vani portaoggetti nel telaio, sistema di riscaldamento e climatizzazione della cabina, visualizzazione delle ore di funzionamento, sistema di allarme audio/visivo, asole di fissaggio per sollevamento/traino, piattaforma di accesso all'organo, imbracature per il montaggio di componenti rimovibili, blocco dei differenziali controllati dalla cabina e telecomando wireless per l'allestimento.

Equipaggiamento opzionale*

- Pacchetto luci ausiliario e comfort: comprende luce gialla lampeggiante montata sulla sovrastruttura, doppi proiettori montati sul braccio base, barra luminosa limitatore di momento in cabina e tappetino in gomma per vano di stivaggio.
- Falcone da 11,2 m a 17,8 m ripiegabile, inclinabile idraulicamente da 0° a 50° al posto del falcone standard inclinabile manualmente.
- Sezione intermedia tralicciata da 8 m.
- Luce indicatore di posizione montata sulla testa del braccio.
- Anemometro.
- Radio Bluetooth/AM/FM.
- Indicatore visivo status limitatore di momento (esterno).
- Sedile riscaldato.
- Pulsanti arresto d'emergenza sui due lati del carro.
- Gancio rimorchio posteriore.
- Blocco meccanico della rotazione a 360° tipo NYC.
- Pacchetto basse temperature -29 °C.
- Pacchetto temperature polari -40 °C.
- Sistema di gestione della flotta CraneSTAR.

*Indica equipaggiamento opzionale

Características técnicas

Superestrutura

Lança

MEGAFORM® de 6 secções de 13,7 m a 62,5 m com sistema de encavilhamento TWIN-LOCK®.

Máxima altura na ponta da lança: 65,2 m.

Cabeça da lança

7 roldanas de nylon montadas em rolamentos cónicos de alta resistência, com resguardos desmontáveis. Sistema de reenvio rápido do cabo. Roldana auxiliar na cabeça da lança, com sistema de desmontagem rápida.

Elevação da lança

Elevação da lança mediante um cilindro hidráulico com válvula de retenção integrada. Elevação entre -2° e +80°

Extensão de lança de duas secções

Extensão de lança articulada em forma de treliça de duas secções de 11,2 - 17,8 m. Angulável manualmente a 0°, 15°, 30° ou 50°.

Colocação na lateral da lança. Altura máxima em ponta: 83,2 m.

Extensão de lança de duas secções angulável hidráulicamente*

Extensão de lança articulada em forma de treliça, de duas secções de 11,2 m - 17,8 m. Controlo de angulação hidráulica desde a cabina entre 0° - 50°.

Colocação na lateral da lança.

Altura máxima em ponta: 83,2 m.

Extensão de lança trelicada*

Uma secção trelicada de 8 metros. Proporciona uma extensão total de 25,8 m quando em conjunto com a extensão de lança de duas secções.

Altura máxima em ponta: 91,1 m.

Crane Control System (CCS)

Sistema limitador de carga (RCL) com écran gráfico. Limitador de momento de carga e fim de curso do cadernal, com alarme audiovisual e bloqueio dos movimentos dos comandos. O sistema proporciona informação do ângulo da lança, comprimento da lança, raio da carga, altura da ponta da lança, carga máxima permitida, carga actual e alerta do fim de curso do cadernal. Além disso, o sistema CCS inclui um segundo écran de operação que indica os parâmetros de operação da grúa, níveis, alertas e eventuais erros. Programação das velocidades dos movimentos e das curvas de aceleração efectuada pelo operador. Outras funções incluem um limitador da área de trabalho que permite ao operador pre-seleccionar e definir a área de trabalho. Se a grúa se aproxima dos limites seleccionados, um alarme audiovisual ajuda o operador evitando obstruções. Incorpora o controlo do sistema ECO mode do motor para reduzir o regime de rotação, optimizando o consumo de combustível e obtendo um menor nível sonoro.

Cabina

Inclinação controlada pelo operador até 20°, cabina full vision, fabricada em aço, com isolamento acústico e vidros de segurança. Assento de luxo com encosto de cabeça, joysticks electrónicos programáveis nos repousa braços e um jog dial que facilita a introdução dos dados. Volante regulável em inclinação com controlo incorporado na coluna de direcção. Um sistema composto por três câmaras proporciona a visibilidade da parte traseira, lado direito e guincho graças a um écran digital. Outros equipamentos de série incluem: aquecimento de água quente, com circulação mediante ventilador, ar condicionado de alta potência, cortina deslizável para o vidro superior, limpa parabrisas dianteiro e superior, viseira protectora, extintor, cinto de segurança, tomadas USB, porta bebidas pivotante e duas luzes de trabalho montadas na parte dianteira da cabina.

Superestrutura

Rotação

De velocidade variável, rotação continua nos 360°. Rotação deslizante mediante engrenagem planetária, com travão de discos múltiplos accionado por pedal.

Travão de rotação operado por mola, e libertado hidráulicamente. Duas posições de encavilhamento mecânico operadas desde a cabina.

Velocidade máxima: 1,1 rpm

Contrapeso

25769 kg com sistema de montagem e desmontagem hidráulico. Controlado através do écran de operação do sistema CCS desde a cabina, ou desde o comando de montagem sem fios.

Guincho

Tambores do guincho principal e auxiliar com guia de cabos, com redutor planetário e travão de discos múltiplos. Indicador electrónico de rotação do tambor com alerta de movimento para o operador. Indicador da terceira volta do cabo, com função de corte. Câmara de série.

Capacidade de arrasto: primeira camada: 10614 kg

Velocidade linear máxima: 140 m/min

Tracção máxima admissível no cabo: 7784 kg

Estructura do cabo: 35 x 7 antirotação

Diâmetro do cabo: 19 mm

Comprimento do cabo: Tambor principal: 294 m.

Tambor auxiliar: 233 m.

* Assinala o equipamento opcional

Chassis

Chasis

Estrutura do chassis tipo caixão, fabricada em aço de alta resistência e aço de baixa liga. Caixas dos estabilizadores desmontáveis. Engates dianteiros e traseiros para reboque.

Sistema de estabilizadores

Vigas duplas. Quatro estabilizadores hidráulicos telescópicos de uma etapa com cilindros invertidos e válvulas de retenção integradas. Três posições de abertura: 0%, 50% e 100% (completamente estendidos). Sistema de monitorização da posição dos estabilizadores com sensores nos cilindros. Posição da abertura das vigas com indicação no ecrã de limitação de cargas. As vigas dos estabilizadores são desmontáveis para facilitar as operações de transporte, com sistema de encavilhamento hidráulico no chassis. Sapatas dos estabilizadores de 610 mm de diâmetro construídos em aço.

Carga máxima sobre cada estabilizador: 75297 kg

Controlos dos estabilizadores

Controlos principais e nível digital visível no ecrã de operação dentro da cabina. Extensão e retração através do sistema CCS, ou à distância, através do comando radio de montagem. Inclui sistema de nivelção automática.

Sistema hidráulico

Duas bombas de pistão e duas bombas de engranagens com uma capacidade combinada de 573 l/min.

Pressão máxima de operação: 300 bar

Filtro de retorno ao tanque hidráulico, com protecção mediante derivações de fluxo e indicador de serviço. Elemento filtrante substituível, com uma taxa de microfiltração de 4 microns segundo nível de limpeza ISO 17/15/12. Arrefecedor de óleo montado na superestrutura com controlo eléctrico termostático mediante ventilador. Portas de teste do sistema.

Depósito hidráulico com capacidade para 738 l.

Engine (Tier 4 Final/Stage V)

Cummins B6.7L diesel engine with after-treatment system. Six-cylinder, turbo-charged and after-cooled engine. 224 kw at 2500 rpm. Maximum torque: 1288 Nm at 1500 rpm.

Meets emissions per U.S. EPA Tier 4 Final and E.U. Stage V.

Fuel requirement: Maximum of 15 ppm sulfur content (ultra low sulfur diesel). Diesel exhaust fluid required.

Please review your country's appropriate engine emissions standards before selecting an engine.

Motor (Não certificado)

Motor diesel Cummins B6.7L sem sistema de tratamento de gases de escape. Seis cilindros, turboalimentado e com sistema de refrigeração por água. Potência de 224 kW a 2500 rpm. Par máximo de 1288 Nm a 1500 rpm.

Exigências de combustível: Máximo de 5000 ppm de conteúdo de enxofre.

Por favor, reveja as normativas que se aplicam no seu país antes de seleccionar o motor.

Capacidade do depósito de combustível

312 l

Transmissão

Convertor de binário. Seis velocidades para a frente e seis velocidades para trás. (Três relações curtas e três relações longas). Eixo traseiro desconectável, para deslocação apenas com tracção a duas rodas motrizes.

Eixos

Eixo 1: Tracção/Direcção com diferencial planetario e cubos redutores, montagem rígida no chassis.

Eixo 2: Apenas Direcção. Bloqueios automáticos hidráulicos permitem 152 mm de oscilação para deslocação nos lugares de trabalho

Eixo 3: Tracção/Direcção com diferencial planetario e cubos redutores. Bloqueios automáticos hidráulicos permitem 152 mm de oscilação para deslocação nos lugares de trabalho.

Travões

Sistema dual hidráulico por disco seco operado sobre todas as rodas mediante pinças duplas. Travão de estacionamento de alta pressão no eixo dianteiro, aplicado através de mola e com libertação hidráulica.

Chassis

Direcção

Independente totalmente assistida. Eixo dianteiro controlado pelo volante. Eixos traseiros ligados mecánicamente e controlados mediante um interruptor na cabina. Indicador de alinhamento traseiro.

Quatro modos de direcção: só dianteira, só eixos traseiros, coordenada às 6 rodas e caranguejo.

Raio exterior em modo coordenado às 6 rodas: 10,2 m

Raio interior em modo coordenado às 6 rodas: 7,4 m

Suspensão

Eixo dianteiro: Rígido montado no chassis.

Eixos traseiros: Suspensão de hydro-gas que proporciona +/- 76,2 mm desde a altura de trabalho até à altura reduzida para transporte.

Pneumáticos

26,5 x 25 - 44 telas

Luzes

Pack completo de luzes LED, incluindo indicadores de direcção, luzes frontais e traseiras, luzes de travagem e de perigo; luzes de trabalho montadas na parte dianteira da cabina.

Sistema eléctrico

Duas baterias de 12 V sem manutenção. Sistema de 24 V. Conector da bateria localizado no chassis.

Maximum drive speed

24 km/h sem contrapeso (lança orientada para trás a um ângulo compreendido entre 0° e 20°)

16 km/h com contrapeso completo (lança orientada para a frente a um ângulo compreendido entre 0° e 20°)

4 km/h sem contrapeso (lança orientada para a frente a um ângulo compreendido entre 0° e 20°)

Subida de pendentes (teórica)

93% (baseado nos dados do motor) com massa do veículo de 86622 kg com pneumáticos 26,5 x 25, 25769 kg de contrapeso, guincho principal e auxiliar, extensão de lança manual, cadernal de 100 t e cadernal de bola de 11 t.

Diversos equipamento de serie

Acabamento completo de painéis de alumínio, espelhos retrovisores duplos, engate para o cadernal, alarme de marcha atrás, compartimentos para armazenagem no chassis, aquecimento e ar condicionado na cabina, horómetro, sistema de alarme audio visual, combinação de locais para vários locais para reboque/amarração, plataforma de acesso aos guinchos, lingas de amarração para componentes auto-montáveis, controlo dos bloqueios dos diferenciais desde a cabina e controlo remoto para montagem dos componentes.

Optional equipment*

- Pacote de conveniencia e de iluminação auxiliar: Inclui rotativo na superestrutura, luzes de trabalho no tramo base da lança (controladas desde a cabina), luzes indicadoras da percentagem de carga na cabina e base em borracha nos locais de armazenamento.
- Extensão de lança de treliça, de 11,2 m - 17,8 m articulado em duas secções, inclinável hidráulicamente de 0° a 50° em lugar da extensão de lança standard de angulação manual.
- Extensão de lança de treliça de 8 m.
- Luz de aviso de aviões montada na ponta da lança.
- Anemómetro.
- Radio AM/FM com bluetooth.
- Indicador vertical luminoso da percentagem de carga da máquina (externo).
- Aquecimento do assento.
- Botões de paragem de emergência, colocadas em cada lado do chassis.
- Engate de reboque traseiro.
- Bloqueio de rotação nos 360° (NYC Style).
- Pacote para climas frios até -29° C.
- Pacote para climas árticos até -40° C.
- Sistema remoto de gestão de dados CraneSTAR.

* Assinala o equipamento opcional

Технические характеристики

Крановая установка

Стрела

13,7 - 62,5 м шести секционная стрела MEGAFORM®, с системой фиксации секций TWIN-LOCK®.
Максимальная высота оголовка: 65,2 м

Оголовок стрелы

Оголовок стрелы оснащен семью нилатроновыми быстрозапасуемыми шкивами, вращающимися на усиленных конических подшипниках. Быстросъемная шплинтованная ось шкивов. Съёмный дополнительный оголовок стрелы с направляющими каната пальцевого типа.

Высота подъема

Один гидроцилиндр двойного действия, со встроенным клапаном фиксации; угол наклона от -2 до + 80 градусов.

Двухсекционная складная стрела с механическим наклоном

Двухсекционный раскладной гусек длиной 11,2-17,8 м. со встроенным механизмом установки вручную под углами 0, 15, 30 и 50 градусов, с креплением на кронштейнах вдоль стрелы. Максимальная высота оголовка: 83,2 м.

Двухсекционная складная стрела с гидравлическим наклоном*

Двухсекционный раскладной гусек длиной 11,2-17,8 м. с гидравлическим отклонением в диапазоне углов от 0 до 50 градусов, с креплением на кронштейнах вдоль стрелы. Максимальная высота оголовка: 83,2 м.

Решетчатая вставка гуська*

Одна вставка длиной 8 м, для получения общей длины гуська 25,8 м
Максимальная высота оголовка - 91,1 м.

Система управления краном (CCS)

Ограничитель грузоподъемности (RCL) с графическим дисплеем. Аудио-визуальная система оповещения (световой/звуковой сигнал) с функцией блокировки джойстиков управления; 2 электронных дисплея, отображающие текущую информацию о работе крана: угол наклона и длину стрелы, грузовой момент, допустимую и фактическую массу груза, радиус, высоту оголовка стрелы; концевой выключатель, ограничивающий приближение крюковой подвески к оголовку стрелы; система ограничения рабочей зоны позволяет оператору крана установить границы рабочей зоны (при приближении к этим границам срабатывает система аудио-визуального предупреждения и блокировки). Программируемые оператором - функциональные скорости (кривая отклика джойстиков, работа климатической системы и т.п.) и обороты двигателя.

Второй сервисный дисплей, который показывает рабочие параметры крана, уровни топлива, жидкостей, предупреждения и неисправностях. Система ECO mode для управления оборотами двигателя позволяет снизить уровень шума и уменьшить расход топлива.

Кабина

кабина улучшенной обзорности с возможностью отклонения на 20 градусов, из оцинкованной стали, звукоизолированная, с безопасным тонированным остеклением по всему периметру; эргономичное кресло оператора с подголовником и подлокотниками, интегрированными с двухосными джойстиками управления краном (электронно-контролируемая система управления гидравликой); пульт управления режимами управления и подъёмом/опусканием/блокировкой осей скомпонованные в едином блоке. Рулевое колесо с возможностью наклона; электрический звуковой сигнал; лобовое стекло со стеклоочистителем и стеклоомывателем; кондиционер; водяной отопитель кабины с функцией обогрева стекла; открывающееся потолочное окно со стеклоочистителем; солнцезащитная шторка; огнетушитель; ремень безопасности; вентилятор; два плафона рабочего освещения, USB разъём для зарядки телефона, подстаканник.

Крановая установка

вращение

вращение на 360 градусов, два аксиально-поршневых гидродвигателя, передающих крутящий момент через планетарные редукторы; рабочий ножной и стояночный тормоз; двухпозиционный замок плунжерного типа, фиксирующий положение крановой установки; защита шестерни; бесступенчатое изменение скорости вращения в пределах от 0 до 1,1 об/мин.

противовес

Один блок массой 25769 т; система установки и снятия противовеса с гидравлическим приводом, с управлением из кабины и индикацией на дисплее CCS или с беспроводного пульта.

Лебедки

Барабаны основной и дополнительной лебедок с нарезанными канавками под канат; привод для подъема и опускания груза с автоматическим многодисковым тормозом для каждой лебедки; электронные индикаторы вращения барабанов, индикатор трех витков с функцией блокировки; канатоукладчики и видеокамера обзора лебедок; Тяговое усилие на лебедке: на первом слое: 10614 кг
Максимальная скорость (в одну линию): 140 м / мин
Максимально допустимое тяговое усилие: 7784 кг
канат основной грузовой лебедки класса 35 x 7, длиной 294 м. и диаметром 19 мм
канат дополнительной грузовой лебедки класса 35x7, длиной 233 м. и диаметром 19 мм

* Дополнительное оборудование

Тягач



Шасси

Рама коробчатого сечения изготовлено из высокопрочной низколегированной стали. Съёмные блоки аутригеров. Подвеска передней и задней осей, буксировочные проушины.



Выносные опоры

четыре гидравлически выдвигаемые односекционные балки с встроенными клапанами фиксации и перевёрнутыми штоками, что обеспечивает защиту штоков цилиндров от песка, пыли, масла и прочих веществ, имеющихся на рабочей площадке; 3 позиции выдвижения: 0%, 50% и на полную длину (с соответствующими диаграммами грузоподъёмности); съёмные блоки передних и задних аутригеров с возможностью фиксации из кабины, для упрощения транспортировки; стальные легкосъёмные подставки под аутригеры, диаметром 610мм; пульт управления и индикаторы нагрузки и уровня расположены в кабине. Система контроля выдвижения аутригеров, с датчиками длины внутри цилиндров и отображением фактического положения аутригеров на дисплее CCS. Максимальная нагрузка 75297 кг.



Управление аутригерами

Основные органы управления и цифровой уровень расположены на рабочем дисплее в кабине. выдвигенке и втягивание осуществляется через систему CCS, а также с помощью беспроводного пульта дистанционного управления. Включает в себя функцию автоматического выравнивания.



Гидравлическая система

два поршневых и два шестеренчатых гидронасоса общей производительностью 573 л/мин с внешним индикатором уровня жидкости; Рабочее давление 300 Бар. Три основных направленных регулирующих клапана с секциями независимых функций; фильтр возвратной магистрали с чистотой 4 микрона ISO 17/15/12, с полнопоточной обходной защитой и индикатором загрязнения; точки проверки давления; радиатор охлаждения гидромасла с вентилятором и электронно управляемым термостатом; объем резервуара для гидромасла 730 л.



Двигатель (T4F/Евро 5)

6-ти цилиндровый дизельный двигатель Cummins B6.7L с турбонаддувом и водяным охлаждением, мощность 224 кВт при частоте вращения 2500 об/мин, максимальный крутящий момент 1228 Нм. при частоте вращения 1500 об/мин; экологический класс T4F/Евро 5; Требования к топливу: максимум содержания серы 15 ppm (ультра низкое содержание серы в дизельном топливе).

Требуется жидкость для выхлопной системы дизельных двигателей. Проверьте возможность использования такого двигателя в вашей стране!



Двигатель (не сертифицирован)

6-ти цилиндровый дизельный двигатель Cummins B6.7L с турбонаддувом и водяным охлаждением, мощность 224 кВт при частоте вращения 2500 об/мин, максимальный крутящий момент 1228 Нм. при частоте вращения 1500 об/мин; без системы нейтрализации не сертифицирован по уровню эмиссии; допускается топливо с выбросом серы до 5000 мг/куб. м; Проверьте возможность использования такого двигателя в вашей стране!



Емкость топливного бака

312 л



Трансмиссия

коробка переключения передач с преобразователем крутящего момента, 6 скоростей переднего хода и 6 скоростей заднего хода; отключение заднего моста для передвижения в режиме 6 x 2 x 6.



Оси

Ось 1: привод/рулевое управление с дифференциалом и планетарными редукторами. Жестко прикреплена к раме.

Ось 2: только рулевое управление. Автоматические гидравлические блокировки на оси обеспечивают 152 мм ход поворота колеса для перемещения по рабочей площадке

Ось 3: привод/рулевое управление с дифференциалом и планетарными редукторами. Автоматические гидравлические блокировки на оси обеспечивают 152 мм ход поворота колеса для перемещения по рабочей площадке.



Тормоза

двухконтурная гидравлическая тормозная система на все колеса; пружинный гидравлически освобождаемый парковочный тормоз, установленный на передней оси.

Тягач



Рулевое управление

полностью независимое рулевое управление с гидроусилителем; передняя ось управляется от рулевого колеса, задняя ось управляется в ручном режиме с помощью переключателей; индикатор управления задней осью; 4 режима рулевого управления: управление только передней осью, управление только задними осями, согласованный режим - все 6 колес, режим «крабового хода»;



суспензии

передняя ось жестко смонтирована на раме, задние оси шарнирно закреплены на раме с ходом газо-гидравлической стойки +/- 76,2 мм для обеспечения уменьшения транспортной высоты. Автоматической блокировка колебаний.



Шины

26,5 x 25, норма слойности 44, с диагональным расположением нитей корда



Освещение

Полный пакет освещения LED (включает указатели поворота, передние фары, габаритные огни, фонари тормоза, предупреждающие сигналы и установленные на кабине фары рабочего света).



Электрическая система

Электросистема 24 В. (2x12В) для запуска двигателя и энергоснабжения; два необслуживаемых аккумулятора с главным выключателем, расположенным сбоку шасси.



Максимальные скорости перемещения

24 км/ч без противовеса (стрела над задней частью, угол наклона в диапазоне от 0° до 20°)

16 км/ч с полным противовесом (стрела вперед, угол наклона в диапазоне от 0° до 20°)

4 км/ч без противовеса (стрела вперед частью, угол наклона в диапазоне от 0° до 20°)



Преодолеваемый уклон (расчетный)

93% для конфигурации: полный вес равный 86662 кг с шинами 26,5 x 25, противовесом 25769 кг, основной и вспомогательной лебёдками, двухсекционный раскладной гусёк с ручным отклонением, крюкоблок г/л 100 т и крюк г/л 11 т с пригрузом.

Прочее оборудование в базовой комплектации

отделка ходовой платформы рифленным листом из алюминия, крепление для крюковой подвески; звуковой предупредительный сигнал при движении задним ходом; сдвоенные зеркала заднего вида; открытый передний багажный отсек на шасси крана; буксировочные и крепежные проушины; индикатор соосности задних колес; система обогрева и кондиционирования кабины; стропы для монтажа и демонтажа, блоков аутригеров и противовеса; блокировка межосевых и межколесных дифференциалов из кабины; площадка обслуживания лебёдок, беспроводной пульт управления для монтажа противовеса и аутригеров.

Опциональное оборудование*

- дополнительный пакет освещения и оборудования для удобства эксплуатации, включает: смонтированный на крановой установке желтый проблесковый маячок; смонтированный на стреле сдвоенный прожектор; световую индикацию ограничителя грузового момента на панели приборов в кабине крана; резиновый коврик в открытом переднем багажном отсеке.
- двухсекционный раскладной гусек длиной 11,2-17,8 м. с гидравлическим приводом с диапазоном углов отклонения от 0 до 50 градусов, включая тестирование, калибровку системы индикации грузового момента LMI и диаграммы грузоподъёмности.
- 1 x 8 м решетчатая вставка гуська.
- Световой индикатор положения стрелы, установленный на оголовке.
- Анемометр.
- Bluetooth/AM/FM-магнитола.
- Подогрев сиденья оператора.
- Кнопки аварийного останова двигателя с обеих сторон шасси.
- Механический замок блокиратор положения крановой установки на 360°.
- Пакет для работы в холодном климате до -29° С.
- Арктический пакет до -40° С.
- Система дистанционного мониторинга CraneSTAR.

* Дополнительное оборудование

Symbols • Symbolerklarung • Glossaire des symboles Glosario de simbolos • Glossario dei simboli • Simbolos • Символы



Axles
Achsen
Ponts
Ejes
Assali
Eixos
Оси



Crane control system
Kransteuerung
Systeme de commande de grue
Sistema de control de grua
Sistema di controllo gru
Sistema de controlro para grua CCS
Система управления краном



Hoist
Hubwerk
Treuil
Cabrestante
Argano
Guincho
Лебедка



Speed
Geschwindigkeit
Vitesse
Velocidad
Velocita
Velocidade
Скорость



Boom
Ausleger
Fleche
Pluma
Braccio
Lana
Стрела



Drive
Antrieb
Traction
Traccion
Trazione
Tracao
Ведущие



Hook block
Hakenflasche
Moufle
Gancho
Gancio
Bloco do gancho
Крюковой блок



Steering
Lenkung
Direccion
Direccion
Sterzo
Direcao
Рулевое управление



Boom elevation
Wippwerk
Relevage
Elevacion de pluma
Elevazione braccio
Elevaao da lana
Подъем стрелы



Electrical system
Elektrische Anlage
Circuit electrique
Sistema electrico
Impianto elettrico
Sistema eletrico
Электросистема



Hydraulic system
Hydrauliksystem
Circuit hydraulique
Sistema hidraulico
Impianto idraulico
Sistema hidraulico
Гидравлическая система



Swing
Schwenken
Orientation
Oscilacion
Brandeggio
Oscilaao
Наклон



Boom extension
Vorbauspitze
Extension de fleche
Extension de pluma
Prolunga braccio
Extensao da lana
Удлинитель стрелы



Engine
Motor
Moteur
Motor
Motore
Motor
Двигатель



Insert
Zwischenstuck
Element intermediaire
Inserto
Inserto
Insercao
Вставка



Tyres
Bereifung
Pneumatiques
Neumaticos
Pneumatici
Pneus
Шины



Boom length
Auslegerlange
Longueur de fleche
Longitud de pluma
Lunghezza braccio
Comprimento da lana
Длина стрелы



Extension
Verlangerung
Extension
Prolunga
Extensao
Удлинитель



Lights
Beleuchtung
Eclairage
Luzes
Luci
Luzes
Освещение



Transmission
Getriebe
Boite de vitesses
Transmision
Trasmisione
Transmissao
Трансмиссия



Boom nose
Auslegerkopf
Tete de fleche
Punta de pluma
Testa braccio
Cabea de lana
Оголовок стрелы



Frame
Rahmen
Chassis
Marco
Telaio
Armacao
Рама



Outrigger controls
Abstutzungssteuerungen
Commandes de calage
Controles de estabilizador
Comandi stabilizzatori
Controlos de soporte
Управление выносными опорами



Brakes
Bremsen
Freins
Frenos
Freni
Travoes
Тормоза



Fuel tank capacity
Kraftstoffbehalter
Capacite du reservoir
Capacidad del deposito de combustible
Capacita serbatoio carburante
Capacidade do deposito de combustvel
Емкость топливного бака



Outriggers
Abstutzung
Calage
Estabilizadores
Stabilizzatori
Suportes
Выносные опоры



Cab
Kabine
Cabine
Cabina
Cabina
Cabina
Кабина



Gradeability
Steigfahigkeit
Aptitude en pente
Superacion de pendientes
Pendenza superabile
Gradiabilidade
Преодолеваемый уклон



Radius
Ausladung
Portee
Radio
Raggio
Raio
Вылет



Counterweight
Gegengewicht
Contrepoids
Contrapeso
Contrappeso
Contrapeso
Противовес



Height
Hohe
Hauteur
Altura
Altezza
Altura
Высота



Rotation
Drehung
Rotacion
Rotazione
Rotaao
Поворот







Manitowoc Cranes

Regional headquarters

Americas

Milwaukee, Wisconsin, USA

Tel: +1 414 760 4600

Shady Grove, Pennsylvania, USA

Tel: +1 717 597 8121

Europe and Africa

Dardilly, France - TOWERS

Tel: +33 (0)4 72 18 20 20

Wilhelmshaven, Germany - MOBILE

Tel: +49 (0) 4421 294 0

APAC

Shanghai, China

Tel: +86 21 6457 0066

Singapore

Tel: +65 6264 1188

Middle East and India

Dubai, UAE

Tel: +971 4 8862677



This document is non-contractual. Constant improvement and engineering progress make it necessary that we reserve the right to make specification, equipment, and price changes without notice. Illustrations shown may include optional equipment and accessories and may not include all standard equipment.

Die Angaben in diesem Dokument erfolgen ohne Gewähr. Wir verbessern unsere Produkte ständig und integrieren den technischen Fortschritt. Aus diesem Grund behalten wir uns das Recht vor, die technischen Daten, die Ausstattungsdetails und die Preise unserer Maschinen ohne Vorankündigung zu ändern.

Ce document est non-contractuel. Du fait de sa politique d'amélioration constante de ses produits liée au progrès technique, la Société se réserve le droit de procéder sans préavis à des changements de spécifications, d'équipement ou de prix. Les illustrations peuvent comporter des équipements ou accessoires optionnels ou ne pas comporter des équipements standards.

Este documento no es contractual. El perfeccionamiento constante y el avance tecnológico hacen necesario que la empresa se reserve el derecho de efectuar cambios en las especificaciones, equipo y precios sin previo aviso. En las ilustraciones se puede incluir equipo y accesorios opcionales y es posible que no se muestre el equipo normal.

Documento non contrattuale. In considerazione della sua politica di costante miglioramento dei prodotti connesso al progresso tecnico, la Società si riserva il diritto di modificare senza preavviso specifiche, equipaggiamenti o prezzi. Le illustrazioni possono contenere equipaggiamenti o accessori optional o non contenere equipaggiamenti standard.

Данный документ не является контрактным. Принимая во внимание необходимость постоянного совершенствования и модернизации мы оставляем за собой право изменять спецификации, конструкции и стоимость без предварительного уведомления. Приведенные иллюстрации могут содержать дополнительные компоненты и принадлежности, не входящие в стандартный комплект поставки оборудования.