

SENEBOGEN



186 kW



80 t X 4 m



MAX CAB

2200E

Raupenkran
Crawler Crane

Stufe IIIa/IIIb
TIER IIIa/TIER IIIb

2200E Technische Daten

DIESEL-MOTOR

Modell	Cat C7; Stufe III a
Leistung	186 kW/253 PS bei 1850 min⁻¹
Modell	Cat C7.1; Stufe III b
Leistung	186 kW/253 PS bei 1850 min⁻¹
Direkteinspritzung, turboaufgeladen, Ladeluftkühlung, emissionsreduziert	
Kühlung	wassergekühlt
Luftfilter	Trockenfilter mit Vorabscheider, automatischer Staubaustrag, Haupt- und Sicherheitselement, Verschmutzungsanzeige
Kraftstofftankinhalt	650 l
Elektrische Anlage	24 V
Elektroinstallation	einfach und sehr übersichtlich
Batterien	2 x 150 Ah, Hauptschalter

HYDRAULIK-SYSTEM

Mehr-Kreis Hydrauliksystem für optimale Funktionssystematik und Leistungsfähigkeit, das Fahren aller Bewegungen gleichzeitig ist möglich. Die Hydraulikpumpen sind Verstell-Kolbenpumpen mit Einzelregelung und energiesparender Bedarfsstromsteuerung. Die Pumpen fördern nur soviel Öl, wie tatsächlich verbraucht wird. Druckabschneidung, Grenzlastregelung

Fördermenge	max. 2 x 300 l/min, 1 x 200 l/min
Betriebsdruck	max. 330 bar
Filtration	Hochleistungsfiltration mit Langzeitwechselintervall, Verschmutzungsanzeige SENNEBOGEN HydroClean Feinstfiltersystem mit Wasserabscheidung, Option
Hydrauliktank	650 l / 500 l
Steuerung	Proportionale, feinfühlig hydraulische Servosteuerung der Bewegungen, 2 Servo Joysticks für die Arbeitsfunktionen, Zusatzfunktionen über Schalter und Fußpedale - ergonomisch und übersichtlich angeordnet
Hohe Energie-Effizienz durch großdimensionierte Hydraulikventile und Leitungen.	
Messanschlüsse in den Hydraulikkreisen	
Sicherheitsventile in den Hydraulikkreisen	

DREHWERK

Kompaktplanetengetriebe mit Schrägachsen-Hydraulikmotor, integrierte Bremsventile - Positionier-Drehwerksbremse (optional)	
Feststellbremse	Lamellenbremse, über Federn wirkend
Drehkranz	Groß dimensionierter Drehkranz, abgedichtet
Drehgeschwindigkeit	0-4 min ⁻¹ , 3 einstellbare Drehgeschwindigkeiten

OBERWAGEN

Bauart	Verwindungssteife Kastenbauweise, präzisionsbearbeitet, Bronzebüchsen für Auslegerlagerung, klare, sehr servicefreundliche Konzeption, in Längsrichtung eingebauter Motor
--------	---

KÜHLSYSTEM

großdimensioniertes Kühlsystem für Motor und Hydraulik. Sehr energieeffizient und lärmreduziert durch thermisch geregelte Lüfterantriebe

WINDE 1 - WINDE 2

Antrieb der Winden über hochdruckgeregelte Verstell-Hydraulikmotore, dadurch immer optimale Zugkraft-Geschwindigkeitregelung. Hydraulische Senk-Bremsventile für feinfühliges, verschleißfreies Abbremsen. Starke Ölbad-Planetengeräte, wartungsarm.

Haltebremsen sind federbelastete, wartungsfreie, verschleißarme Lamellenbremsen im Ölbad laufend, ölgekühlt.

Hauptwinden

Seilzug (Nennlast) 1.Lage	120 kN
Seildurchmesser	22 mm
Seilgeschwindigkeit	0-125 m/min

ARBEITSAUSRÜSTUNG

Konstruktion	Jahrzehntelange Erfahrung und modernste Computersimulation garantieren ein Höchstmaß an Stabilität und Lebensdauer
Auslegerverstellwinde	Antrieb über Schrägachsen-Hydraulikmotor mit Kompaktplanetengeräte, Zugkraft 52 kN, Seildurchmesser 14 mm, Verstellgeschwindigkeit 30° - 80° in ca. 40 sec.
Sicherheitsbremse	Lamellenbremse, über Federn wirkend
Kransicherheit	Neueste Generation der Lastmomentüberwachung, Graphic Display mit Anzeige aller wichtigen Daten, Hubendschalter, Überdruckventile, Seilablaufsicherung

UNTERWAGEN

Konstruktion	Sehr starker, hydraulisch teleskopierbarer Raupenunterwagen, mit integrierten geschützten Antriebsgetrieben
Fahrtrieb	Starker Fahrtrieb mit Axialkolben-Hydraulikmotor und direkt angebautem automatisch wirkendem Bremsventil und Kompaktplanetengeräte je Fahrwerksseite
Parkbremse	Lamellenbremse, über Federn wirkend
Laufwerk	Wartungsfreies Traktorenlaufwerk mit hydraulischer Kettenspannung, 3-Steg-Bodenplatten, Flachbodenplatten optional
Fahrgeschwindigkeit	0 - 1,9 km/h

SENNEBOGEN

SENNEBOGEN maXcab mit Schiebetüre, exzellente Ergonomie, Heiz-Klimaautomatik mit Temperaturvorwahl und Frischluft / Umluftfilter, Komfortsitz luftgefedert optional, ausgezeichnete Rundumsicht, SENCON

EINSATZGEWICHT

2200 mit 2 x 85 kN Hubwinden, Grundauleger 12,1 m, Gegengewicht 25 t, 800 mm 3-Steg Bodenplatten, 200 m Hubseil, 60 t Unterflasche

ca. 70 t

Das Einsatzgewicht variiert je nach Ausführung und Ausstattung

2200E Specifications

DIESEL ENGINE

Model	Cat C7; Tier III a
Output	186 kW/249 HP at 1850 rpm
Model	Cat C7.1; Tier III b
Output	186 kW/249 HP at 1850 rpm
Direct injection, turbo charged, intercooler, reduced emission	
Cooling	Water cooled
Air filter	Dry air filter with precleaner, automatic dust discharge, main and safety element, pollution indicator
Fuel tank	650 l
Electric system	24 V
Electric installation	simple and very clear design
Batteries	2 x 150 Ah, main switch

HYDRAULIC SYSTEM

Multi-circuit hydraulic system for best function and performance for the duty cycle crawler crane, all functions can be driven simultaneously. The hydraulic pumps are variable displacement piston pumps with individual regulation for each pump. The pumps are equipped with an energy-saving flow-on-demand control and pressure cut-off for high efficiency and reduced loss of energy.

Oil flow max.	2 x 300 l/min, 1 x 200 l/min
Pressure	max. 330 bar
Filtration	High-efficiency filtration with long-time change interval, pollution indicator SENNEBOGEN HydroClean micro filtration with water separation, optional
Hydraulic tank	650 l / 500 l
Control	Proportional, servo hydraulics, precise control of the working functions, 2 servo joysticks for operating movements, additional functions through switches and foot pedals - in a clear and ergonomic layout
High efficiency through well sized hydraulic valves and lines	
Test ports for hydraulic valves and lines	
Safety valves for all hydraulic circuits	

SLEWING DRIVE

Compact planetary reduction gears with hydraulic piston motor, integrated brake valves - Positioner slew brake (optional)	
Parking brake	Multi-disc brake, spring-loaded
Slew bearing	Large dimensioned bearing, sealed
Slewing speed	0-4 rpm 3 adjustable slewing speeds

UPPER CARRIAGE

Design	Torsion resistant box type design, precision machined, brass bushes for the boom pivot
	Clear, very servicefriendly design longitudinal installation of the engine

COOLING SYSTEM

Large sized cooling system for the engine and hydraulics. Very energy efficient and noise emission reduced through thermostatically controlled fan drives

WINCH 1 - WINCH 2

Each winch is driven independently by a directly flanged pressure regulated variable displacement hydraulic piston motor, this ensures at any time the best regulation of line speed and line pull. Hydraulic brake valves for wear resistant braking of loads. Strong low-maintenance oil bath planetary gears. The clutch and brake functions are effected by large-dimensioned, maintenance-free, low-wearing, oil-lubricated multiple disc brakes, oil cooled.

Main winches	
Single line pull 1.Layer	120 kN
Rope diameter	22 mm
Line speed	0-125 m/min

WORKING EQUIPMENT

Design	Decades of experience and state-of-the-art computer simulation guarantes highest stability and durability
Boom hoist winch	Axial piston hydraulic motor, planetary gear, 52 kN line pull , 14 mm rope diameter boom hoist speed 30° - 80° in approx. 40 sec.
Safety brake	Spring-applied multi-disc brake
Crane safety	State-of the-art safe load indicator with graphic display, hoist limit switch, pressure relief valves, rope limit switch

UNDERCARRIAGE

Design	Very strong, hydraulically extendable crawler undercarriage with integrated protected drives
Drive system	High traction force through piston motors with directly mounted automatic brake valves and planetary gears at each track side
Parking brake	Multi-disc brake, spring-loaded
Tracks	Maintenance-free track type with hydraulic track tensioning system, triple grouser shoes. Flat shoes optional
Travel speed	0 - 1.9 km/h

SENNEBOGEN

SENNEBOGEN maXcab with sliding door, excellent ergonomics, automatic heating/air conditioning with temperature pre-select and fresh air/recirculation filter, air suspended comfort seat optionally, excellent 360° visibility, SENCON

OPERATING WEIGHT

2200 with 2 x 85 kN hoisting winches, main boom 12,1 m, counterweight 25 t, 800 mm triple bar shoes, 200 m hoisting rope, 60 t hook

approx. 70 t

The operating weight may vary with different equipment and attachments

2200E Kranausrüstung *Crane Equipment*

Hauptausleger Main boom

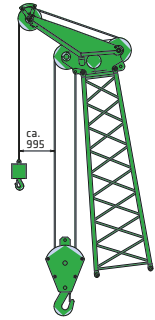
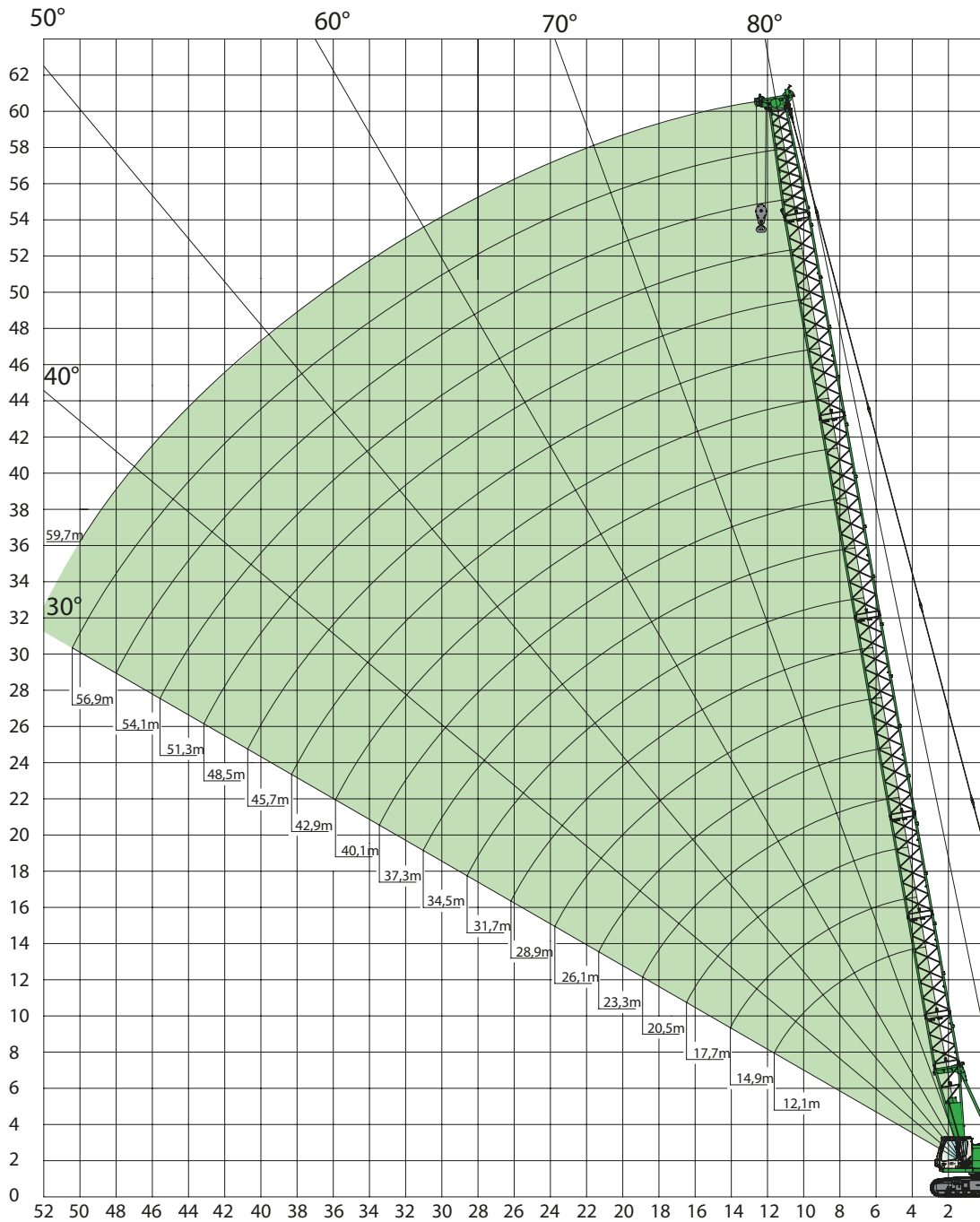

Hauptausleger mit Schnabelausleger S12.1 (12 t)

Main boom with Auxiliary jib S12.1 (12 t)

Die hier gezeigten Auslegerkombinationen können in 5,6 m Schritten verkürzt werden. Um in 2,8 m Schritten zurückzubauen, muss zu den mit  markierten Auslegerlängen optional ein zusätzliches 2,8 m Zwischenstück beigelegt werden.



Boom configurations as shown can be dismantled in steps of 5.6 m. There is also the option, to dismantle all boom combinations in steps of 2.8 m, if you use an additional boom insert of 2.8 m for boom configurations marked with .

Auslegerlänge / boom length	Auslegerzusammenbau / boom assembly																	
	12,1	14,9	17,7	20,5	23,3	26,1	28,9	31,7	34,5	37,3	40,1	42,9	45,7	48,5	51,3	54,1	56,9	59,7
Fußstück / lower boom 5,5 m	1	1	1	1	1	1	1	1	1	1	1	1	1	1	1	1	1	1
Zwischenstück / boom insert 2,8 m		1		1		1		1		1		1		1		1		1
Zwischenstück / boom insert 5,6 m			1	1	2	2	1	1	2	2	1	1	2	2	3	3	2	2
Zwischenstück / boom insert 11,2 m							1	1	1	1	2	2	2	2	2	2	3	3
Auslegeroberteil / upperboom 6,1 m	1	1	1	1	1	1	1	1	1	1	1	1	1	1	1	1	1	1
Ausleger Kopf / boom head 0,5 m	1	1	1	1	1	1	1	1	1	1	1	1	1	1	1	1	1	1

2200E Traglastwerte *Lift capacities*

Hauptausleger

Main boom

  25 t 0 t	Auslegerlänge / boom length [m]																		
	Ausladung radius [m]	12,1	14,9	17,7	20,5	23,3	26,1	28,9	31,7	34,5	37,3	40,1	42,9	45,7	48,5	51,3	54,1	56,9	59,7
4,0	80,0	60,0 / 4,6																	
5,0	64,0	60,0	58,2	45,0 / 5,6															
6,0	49,5	47,6	46,7	44,8	43,0	37,9 / 6,5													
7,0	38,8	38,8	38,7	37,2	36,1	35,0	33,9	30,4 / 7,5											
8,0	31,8	31,8	31,7	31,6	31,1	30,0	29,3	28,4	26,3	25,5 / 8,4									
9,0	26,9	26,8	26,8	26,7	26,6	26,5	25,8	25,0	24,2	23,6	22,2	21,4 / 9,4	19,0 / 9,9						
10,0	23,3	23,2	23,1	23,0	22,9	22,8	22,8	22,3	21,7	21,1	20,6	20,0	19,0	18,2 / 10,4	17,1 / 10,8				
11,0	20,4	20,3	20,3	20,2	20,0	19,9	20,0	19,8	19,5	19,0	18,6	18,1	17,6	17,1	16,7	15,9 / 11,3	14,7 / 11,8		
12,0	18,2	18,1	18,0	17,9	17,8	17,7	17,7	17,6	17,4	17,3	16,9	16,5	16,0	15,6	15,2	14,9	14,5	13,7 / 12,3	
13,0	18,1 / 12,1	16,2	16,2	16,0	15,9	15,8	15,8	15,7	15,6	15,4	15,4	15,1	14,7	14,3	14,0	13,6	13,2	12,9	
14,0		14,7	14,6	14,5	14,4	14,3	14,3	14,2	14,0	13,9	13,9	13,8	13,5	13,1	12,8	12,5	12,2	11,9	
15,0		14, / 14,5	13,3	13,2	13,1	13,0	13,0	12,9	12,7	12,6	12,6	12,5	12,3	12,1	11,8	11,5	11,2	11,0	
16,0			12,2	12,1	12,0	11,9	11,9	11,7	11,6	11,5	11,5	11,3	11,2	11,1	11,0	10,7	10,4	10,1	
17,0			11,4 / 16,9	11,2	11,0	10,9	10,9	10,8	10,7	10,5	10,5	10,4	10,3	10,1	10,0	9,9	9,6	9,4	
18,0				10,3	10,2	10,1	10,1	9,9	9,8	9,7	9,7	9,5	9,4	9,3	9,2	9,2	9,0	8,7	
19,0				9,6	9,5	9,3	9,3	9,2	9,1	8,9	8,9	8,8	8,7	8,5	8,4	8,4	8,3	8,1	
20,0				9,4 / 19,3	8,8	8,7	8,7	8,5	8,4	8,3	8,3	8,1	8,0	7,9	7,8	7,7	7,6	7,5	
22,0					7,8 / 21,8	7,6	7,6	7,4	7,3	7,1	7,1	7,0	6,9	6,7	6,7	6,6	6,5	6,4	
24,0						6,7	6,7	6,5	6,4	6,2	6,2	6,1	6,0	5,8	5,7	5,7	5,6	5,4	
26,0						6,6 / 24,2	5,9	5,8	5,6	5,5	5,5	5,3	5,2	5,1	5,0	4,9	4,8	4,7	
28,0							5,7 / 26,6	5,2	5,0	4,9	4,8	4,7	4,6	4,4	4,3	4,3	4,2	4,0	
30,0								4,9 / 29,0	4,5	4,3	4,3	4,2	4,0	3,9	3,8	3,7	3,6	3,5	
32,0									4,1 / 31,5	3,9	3,8	3,7	3,5	3,4	3,3	3,3	3,1	3,0	
34,0										3,5 / 33,9	3,4	3,3	3,1	3,0	2,9	2,8	2,7	2,6	
36,0											3,1	2,9	2,8	2,6	2,5	2,5	2,3	2,2	
38,0											3,0 / 36,3	2,6	2,5	2,3	2,2	2,2	2,0	1,9	
40,0												2,5 / 38,7	2,2	2,0	1,9	1,9	1,7	1,6	
42,0													2,0 / 41,2	1,8	1,7	1,6	1,5	1,3	
44,0														1,6 / 43,6	1,5	1,4	1,2	1,1	
46,0															1,3	1,2	1,0	0,9	
48,0																1,0	0,8	0,7	
50,0																0,9 / 48,4	0,7	0,5	
52,0																		0,6 / 50,9	
54,0																			
Strangzahl parts reeving	10	8	7	6	6	5	4	4	4	4	3	3	3	3	3	2	2	2	

Anmerkung:

- Die angegebenen Traglastwerte gelten für ebenen und festen Stand der Maschine.
- Traglastwerte sind in Tonnen angegeben und gelten für 360 Grad.
- Die Traglasten berücksichtigen die Normen ISO 4305 Tab. 1+2 sowie die Kippwinkelmethode (Kippwinkel 4°)
- Das Gewicht der Lastaufnahmemittel (Haken, Gehänge) ist von den Traglasten abzuziehen.
- Die Traglastwerte gelten für maximale Unterwagenspurbreite 4200mm.
- Lastwerte müssen begrenzt oder vermindert werden, um ungünstige Bedingungen zu berücksichtigen, wie weichen oder unebenen Boden, schräge Gefälle, Wind, Seitenlasten, schwingende Lasten, Rucken oder plötzliches Stoppen der Ladungen, Unerfahrenheit des Personals, Fahren mit Last.
- Zulässiger Seilzug je Strang bei Kranbetrieb ist bei Seildurchmesser 22 mm - 8.500 kg
- Traglastwerte gelten für den SH-Ausleger (Auslegerzusammenbau gemäß Bedienungsanleitung)
- Traglastwerte gelten für optimalen Auslegerzusammenbau und Rollenkopf mit Kunststoffrollen.
- Die angegebenen Traglastwerte sind nur zur Orientierung. Die jeweils gültigen Traglastwerte entnehmen Sie bitte der Betriebsanleitung.

Notes:

- The rated loads shown are based on the machine on firm level ground without travelling.
- The rated loads shown are in metric tons valid for 360 degrees swing.
- Liftcrane capacities are calculated to comply with ISO 4305 table 1+2 and the tilting angle method (tilting angle 4 deg.)
- The rated loads shown include the weight of all lifting attachments, such as hook and bucket.
- In operation crawlers must be extended at a width of 4200mm.
- The users must derate or limit the lifted loads to allow for adverse conditions such as soft or uneven ground, out of level conditions, wind, side loads, pendulum action, jerking or sudden stopping of loads, inexperience of personnel and travelling with a load.
- Max. single line pull for crane operation with rope diameter 22 mm - 8,500 kg
- Loads are valid for the SH-boom (boom assembly acc.operation manual)
- Lifting chart values apply to optimum boom assembly
- The lifting capacities above are for reference only. For actual lifting capacities please refer to the load chart in operator's manual

Spitzenausleger *Jib*

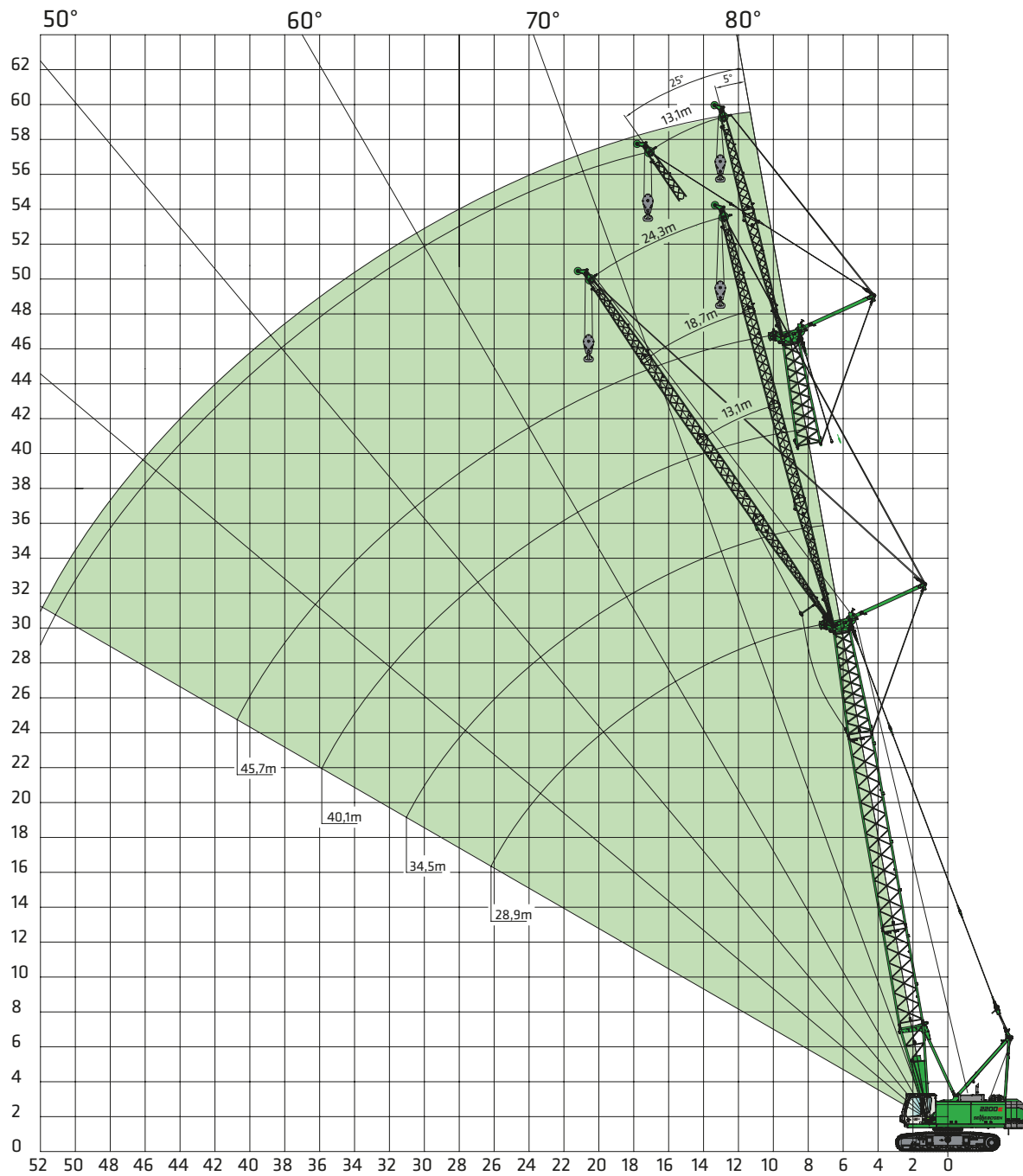

Haupt-Spitzenausleger Kombination *main boom - jib combination*

Spitzenausleger / jib	Hauptausleger Länge / main boom length [m]			
	28,9	34,5	40,1	45,7
Länge / length 13,1 m \times a 5/25	x	x	x	x
Länge / length 18,7 m \times a 5/25	x	x	x	
Länge / length 24,3 m \times a 5/25	x	x	x	

Spitzenausleger Zusammenbau *jib assembly*

Länge / length [m]			
	13,1	18,7	24,3
Fußstück / lower boom 7,5 m	1	1	1
Zwischenstück / boom insert 5,6 m		1	2
Kopfstück / upper boom 5,6 m	1	1	1

2200E Traglastwerte *Lift capacities*

Fester Spitzenausleger SHFS

Fixed jib SHFS

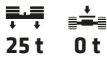
 25 t 0 t	Hauptauslegerlänge / main boom length [m]																															
	28,9					34,5					40,1					45,7																
	Spitzenauslegerlänge / fixed jib length [m]																															
	13,1		18,7		24,3		13,1		18,7		24,3		13,1		18,7		24,3		13,1													
Differenzwinkel Spitze Offset angle fly jib	5°	25°	5°	25°	5°	25°	5°	25°	5°	25°	5°	25°	5°	25°	5°	25°	5°	25°	5°	25°												
Ausladung radius [m]																																
10,0	17,0																															
11,0	17,0		11,5/11,4				16,6																									
12,0	16,0		11,5		7,0/12,9		15,1		11,2/12,4				12,9							10,3/12,9												
13,0	14,7		11,4		7,0		13,8		11,2		6,8/13,8		12,6		10,2/13,4					10,3												
14,0	13,5	13,3/14,1	11,3		6,9		12,7		11,1		6,8		12,2		10,2		6,6/14,8			10,0												
15,0	12,4	13,3	11,2		6,8		11,7	12,6	11,0		6,7		11,2		9,9		6,6			9,8												
16,0	11,5	12,3	11,1		6,7		10,8	11,7	10,8		6,6		10,4	11,1	9,7		6,6			9,6												
17,0	10,5	11,4	10,5	10,5/17,3	6,7		10,0	10,9	10,0		6,6		9,7	10,3	9,3		6,5			9,0 8,8												
18,0	9,7	10,5	9,8	10,2	6,6		9,3	10,1	9,3	8,9/18,3	6,5		9,0	9,6	8,8		6,4			8,4 8,6												
19,0	9,0	9,7	9,0	9,7	6,6		8,7	9,4	8,7	8,9	6,5		8,4	9,0	8,3	8,5/19,2	6,3			7,9 8,2												
20,0	8,3	9,0	8,4	9,4	6,5	6,1/20,5	8,0	8,8	8,1	8,9	6,4	6,0/21,5	7,8	8,4	7,7	8,5	6,3			7,3 7,9												
22,0	7,2	7,8	7,2	8,1	6,3	6,1	6,9	7,6	7,0	7,9	6,3	6,0	6,7	7,4	6,7	7,5	6,2	5,8/22,4	6,4	6,9												
24,0	6,3	6,8	6,3	7,1	6,0	6,0	6,0	6,6	6,0	6,9	6,1	5,9	5,7	6,4	5,8	6,6	5,8	5,8	5,5	6,1												
26,0	5,5	5,9	5,6	6,3	5,7	5,9	5,2	5,7	5,3	6,1	5,4	5,8	5,0	5,5	5,0	6,0	5,1	5,7	4,7	5,3												
28,0	4,9	5,2	4,9	5,5	5,0	5,8	4,6	5,0	4,6	5,3	4,8	5,6	4,3	4,8	4,4	5,3	4,5	5,3	4,1	4,6												
30,0	4,3	4,7	4,4	4,9	4,5	5,2	4,0	4,4	4,1	4,7	4,2	5,0	3,8	4,2	3,8	4,6	4,0	4,7	3,5	4,0												
32,0	3,8	4,1	3,9	4,4	4,0	4,6	3,5	3,9	3,6	4,2	3,7	4,4	3,3	3,7	3,3	4,1	3,5	4,2	3,0	3,5												
34,0	3,4	3,7	3,5	3,9	3,6	4,2	3,1	3,4	3,2	3,7	3,3	4,1	2,9	3,2	2,9	3,6	3,1	3,8	2,6	3,0												
36,0	3,1	3,3	3,1	3,5	3,2	3,7	2,8	3,0	2,8	3,3	2,9	3,6	2,5	2,8	2,6	3,2	2,7	3,5	2,2	2,6												
38,0	2,7	2,9	2,8	3,1	2,9	3,4	2,4	2,7	2,5	2,9	2,6	3,2	2,2	2,5	2,2	2,8	2,3	3,1	1,9	2,2												
40,0	2,7/38,1	2,7/39,2	2,5	2,8	2,6	3,1	2,2	2,4	2,2	2,6	2,3	2,9	1,9	2,2	1,9	2,5	2,0	2,7	1,6	1,9												
42,0			2,2	2,5	2,3	2,7	1,9	2,1	1,9	2,3	2,0	2,5	1,6	1,9	1,7	2,2	1,8	2,4	1,4	1,6												
44,0			2,1/43,1	2,2	2,1	2,4	1,8/42,9	1,8	1,7	2,0	1,8	2,3	1,4	1,6	1,4	1,9	1,5	2,1	1,1	1,4												
46,0				2,1/44,8	1,8	2,2		1,8/44,1	1,5	1,7	1,6	2,0	1,2	1,4	1,2	1,6	1,3	1,8	0,9	1,1												
48,0					1,6	1,9			1,3	1,5	1,4	1,7	1,0/47,8	1,1	1,0	1,4	1,1	1,6	0,7	0,9												
50,0					1,6/48,2	1,7				1,3/49,7	1,2	1,5		1,0/49,0	0,8	1,2	0,9	1,3	0,5	0,7												
52,0						1,6/50,4					1,0	1,3			0,7	1,0	0,8	1,1		0,5												
54,0	TAB.-Nr. 2200R-80/2177/25.0/09.12 SHFS 5																															
56,0	TAB.-Nr. 2200R-80/2177/25.0/09.12 SHFS 25																				0,9/53,1	1,1			0,6/52,8	0,8	0,6	0,9				
58,0																			0,7													
Strangzahl parts reeving	2	2	2	2	1	1	2	2	2	2	1	1	2	2	2	1	1	1	2	2												

Anmerkung:

- Die angegebenen Traglastwerte gelten für ebenen und festen Stand der Maschine.
- Traglastwerte sind in Tonnen angegeben und gelten für 360 Grad.
- Die Traglasten berücksichtigen die Normen ISO 4305 Tab. 1+2 sowie die Kippwinkelmethode (Kippwinkel 4°)
- Das Gewicht der Lastaufnahmemittel (Haken, Gehänge) ist von den Traglasten abzuziehen.
- Die Traglastwerte gelten für maximale Unterwagenspurbreite 4200mm.
- Lastwerte müssen begrenzt oder vermindert werden, um ungünstige Bedingungen zu berücksichtigen, wie weichen oder unebenen Boden, schräge Gefälle, Wind, Seitenlasten, schwingende Lasten, Rucken oder plötzliches Stoppen der Ladungen, Unerfahrenheit des Personals, Fahren mit Last.
- Zulässiger Seilzug je Strang bei Kranbetrieb ist bei Seildurchmesser 22 mm - 8.500 kg
- Traglastwerte gelten für den SHFS-Ausleger (Auslegerzusammenbau gemäß Bedienungsanleitung)
- Traglastwerte gelten für optimalen Auslegerzusammenbau und Rollenkopf mit Kunststoffrollen.
- Die angegebenen Traglastwerte sind nur zur Orientierung. Die jeweils gültigen Traglastwerte entnehmen Sie bitte der Betriebsanleitung.

Notes:

- The rated loads shown are based on the machine on firm level ground without travelling.
- The rated loads shown are in metric tons valid for 360 degrees swing.
- Liftcrane capacities are calculated to comply with ISO 4305 table 1+2 and the tilting angle method (tilting angle 4 deg.)
- The rated loads shown include the weight of all lifting attachments, such as hook and bucket.
- In operation crawlers must be extended at a width of 4200mm.
- The users must derate or limit the lifted loads to allow for adverse conditions such as soft or uneven ground, out of level conditions, wind, side loads, pendulum action, jerking or sudden stopping of loads, inexperience of personnel and travelling with a load.
- Max. single line pull for crane operation with rope diameter 22 mm - 8,500 kg
- Loads are valid for the SHFS-boom (boom assembly acc.operation manual)
- Lifting chart values apply to optimum boom assembly
- The lifting capacities above are for reference only. For actual lifting capacities please refer to the load chart in operator's manual

2200E Greiferausrüstung *Clamshell equipment*

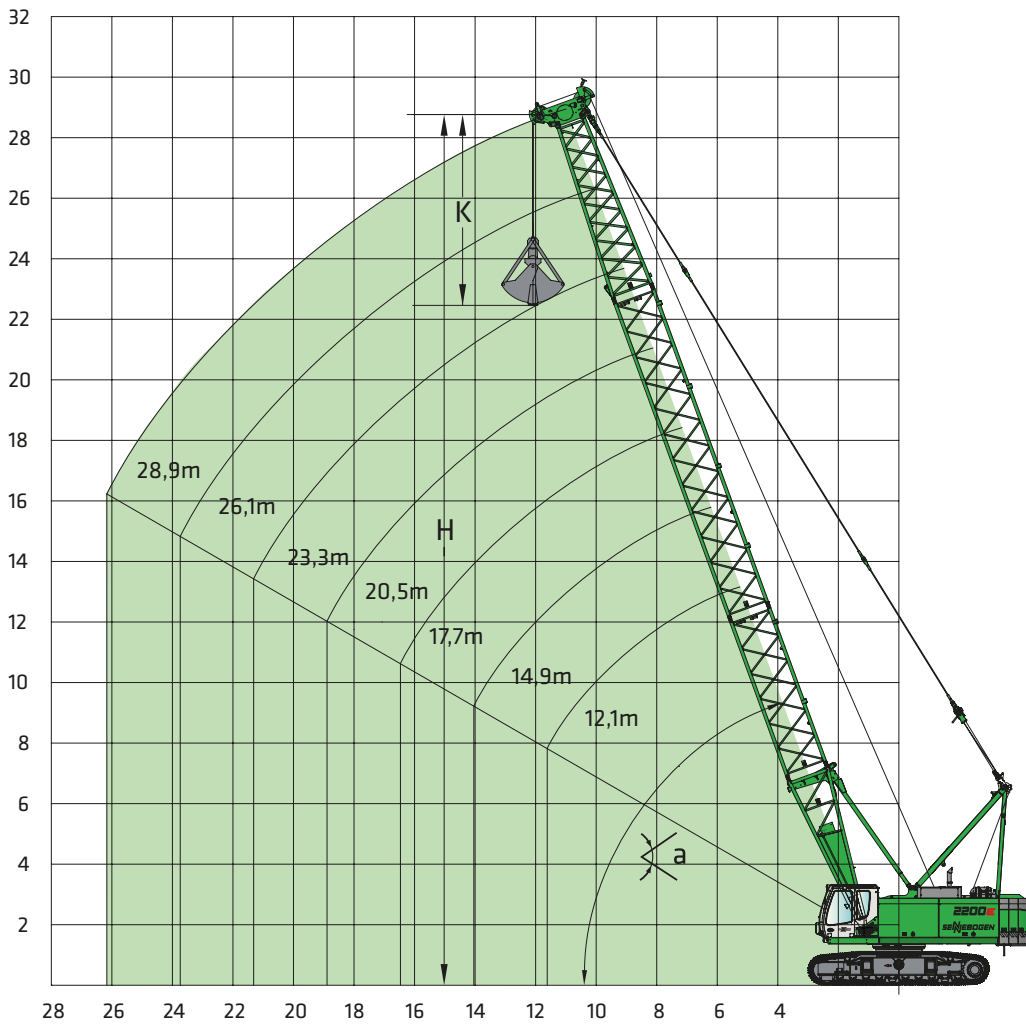

Arbeitsbereich:
 R = Ausladung
 H = Höhe
 K = Länge des Greifers

Working range:
 R = Radius
 H = Height
 K = Length of grab

25 t	Hauptauslegerlänge / main boom length [m]														
	17,7			20,5			23,3			26,1			28,9		
$\angle a$	R	H	\downarrow	R	H	\downarrow	R	H	\downarrow	R	H	\downarrow	R	H	\downarrow
70°	8,0 m	18,2 m	15,0 t	9,0 m	20,9 m	15,0 t	9,9 m	23,5 m	15,0 t	10,9 m	26,1 m	15,0 t	11,8 m	28,8 m	15,0 t
65°	9,4 m	17,6 m	15,0 t	10,6 m	20,1 m	15,0 t	11,8 m	22,7 m	15,0 t	13,0 m	25,2 m	13,6 t	14,1 m	27,7 m	12,1 t
60°	10,7 m	16,8 m	15,0 t	12,1 m	19,2 m	15,0 t	13,5 m	21,7 m	12,9 t	14,9 m	24,1 m	11,2 t	16,3 m	26,5 m	9,9 t
55°	12,0 m	15,9 m	15,0 t	13,6 m	18,2 m	12,9 t	15,2 m	20,5 m	11,0 t	16,8 m	22,8 m	9,5 t	18,4 m	25,1 m	8,4 t
50°	13,2 m	14,9 m	13,5 t	15,0 m	17,1 m	11,3 t	16,8 m	19,2 m	9,7 t	18,6 m	21,3 m	8,3 t	20,4 m	23,5 m	7,3 t
45°	14,3 m	13,8 m	12,2 t	16,2 m	15,8 m	10,2 t	18,2 m	17,8 m	8,6 t	20,2 m	19,8 m	7,4 t	22,2 m	21,7 m	6,5 t
40°	15,3 m	12,6 m	11,1 t	17,4 m	14,4 m	9,3 t	19,5 m	16,2 m	7,9 t	21,7 m	18,0 m	6,7 t	23,8 m	19,8 m	5,9 t
35°	16,1 m	11,4 m	10,4 t	18,4 m	13,0 m	8,6 t	20,7 m	14,6 m	7,3 t	23,0 m	16,2 m	6,2 t	25,3 m	17,8 m	5,4 t
30°	16,9 m	10,0 m	9,7 t	19,3 m	11,4 m	8,1 t	21,8 m	12,8 m	6,8 t	24,2 m	14,2 m	5,8 t	26,6 m	15,6 m	5,0 t

Anmerkung:

- Die angegebenen Traglastwerte gelten für ebenen und festen Stand der Maschine.
- Traglastwerte sind in Tonnen angegeben und gelten für 360 Grad.
- Die Traglastwerte gelten für maximale Abstützbreite/Unterwagenspurbreite.
- Die angegebenen Traglastwerte beinhalten das Greifergewicht und überschreiten nicht 66,7% der Kippplast
- Beim Betrieb mit mechanischen Zweiseilgreifer ist die Traglast durch den zulässigen Seilzug bzw. die maximale Windenzugkraft einer Winde begrenzt:

Windenzugkraft [kN]	120
Seildurchmesser [mm]	22
Mindestbruchkraft [kN]	426
zulässiger Seilzug [t]	12,0

Notes:

- The rated loads shown are based on the machine on firm level ground without travelling.
- The rated loads shown are in metric tons valid for 360 degrees swing
- In operation outriggers/crawler must be extended.
- The bucket weight is considered part of the load, max. capacities do not exceed 66,7% of tipping load
- At operation with the mechanical two-rope clamshell the capacity is by the allowable rope line pull and the maximum winch power of one single winch:

winch power [kN]	120
rope diameter [mm]	22
min. breaking load [kN]	426
allowable line pull [t]	12,0

2200E Maße Dimensions

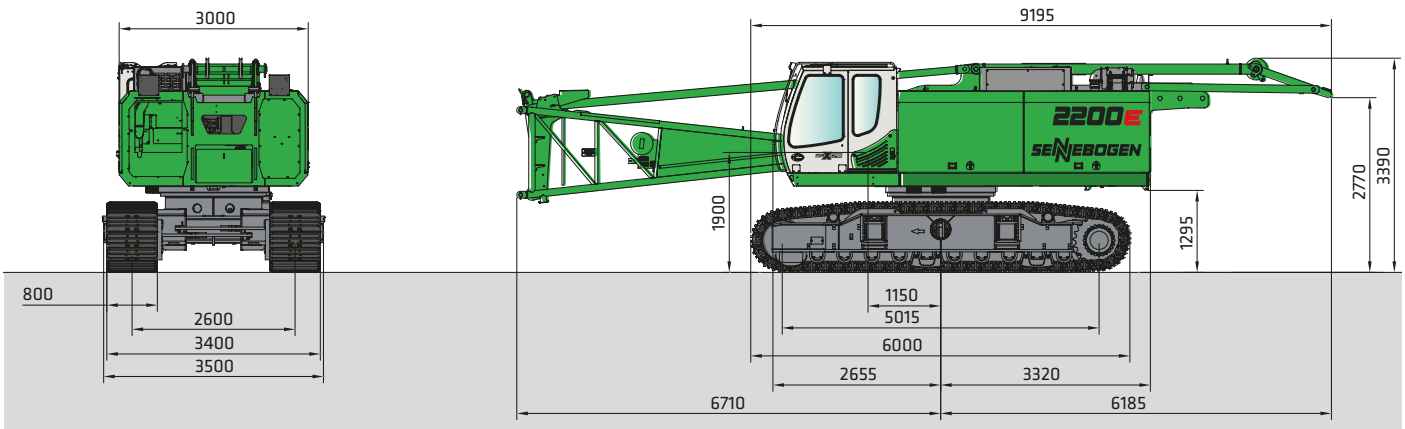

Grundmaschine ohne Gegengewicht, Unterwagen einteleskopiert, Transportgewicht: ca. 42.800 kg
Base machine without Counterweight, Undercarriage retracted, transport weight: approx. 42,800 kg

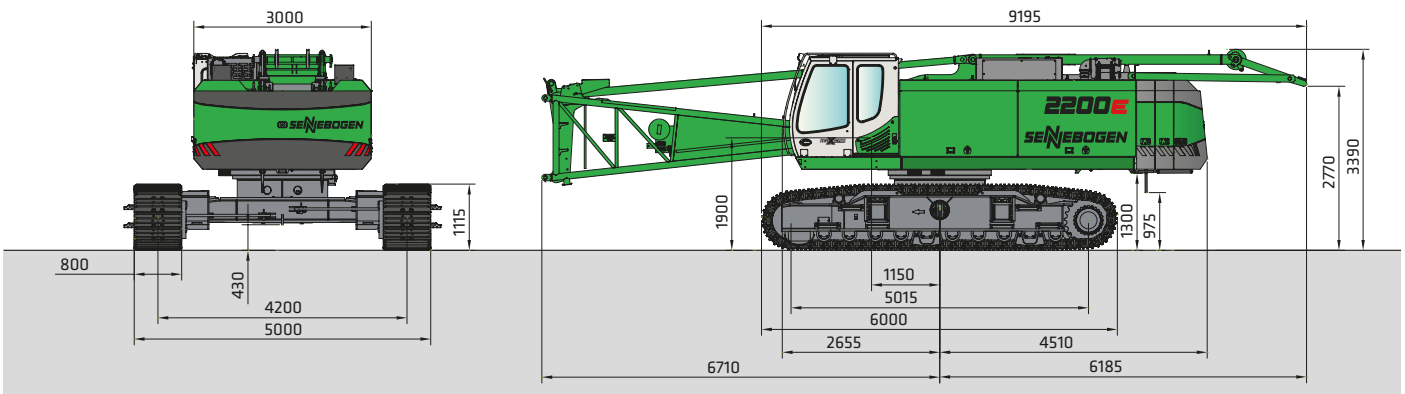

Grundmaschine mit Gegengewicht, Unterwagen austeleskopiert, Einsatzgewicht: ca. 67.800 kg
Base machine with Counterweight, Undercarriage extended, Service weight: approx. 67,800 kg



Für 85 kN Winde mit 22 mm Seildurchmesser
 for 85 kN winch with 22 mm rope diameter

Grundmaschine
 base machine

Bodenplatten shoe width	Mind. Transportbreite min. transport width
700 mm	3500 mm
800 mm	3500 mm
900 mm	3500 mm
1000 mm	3700 mm

Kapazität capacity	Gewicht height	Seilstränge und max. Traglast - No. of ropes and max. rated load														
		14	13	12	11	10	9	8	7	6	5	4	3	2	1	
10 t	200 kg															8.500 kg
25 t 1-rollig	450 kg													25.000 kg	17.000 kg	8.500 kg
40 t 2-rollig	500 kg										40.000 kg	34.000 kg	25.500 kg	17.000 kg	8.500 kg	
60 t 3-rollig	650 kg								59.500 kg	51.000 kg	42.500 kg	34.000 kg	25.500 kg	17.000 kg	8.500 kg	
80 t 5-rollig	700 kg					80.000 kg	76.500 kg	68.000 kg	59.500 kg	51.000 kg	42.500 kg	34.000 kg	25.500 kg	17.000 kg	8.500 kg	

2200E Transportmaße *Transportdimensions*

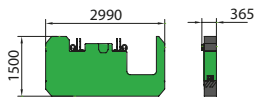

Gegengewicht (2 Stück)
Counterweight (2 pieces)

je 7100 kg
each 7100 kg

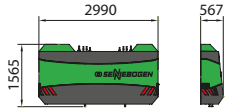

Gegengewicht
Counterweight

10500 kg
10500 kg

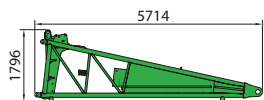

Ausleger-Fußstück 5,5 m Typ 1442
Lower Boom 5.5 m type 1442

1800 kg
1800 kg

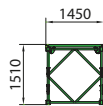
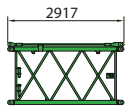

Ausleger-Zwischenstück 2,8 m Typ 1442
(incl. Halteseile)
Boom insert 2.8 m type 1442 (incl. suspension ropes)

400 kg
400 kg

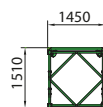
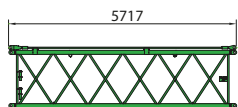

Ausleger-Zwischenstück 5,6 m Typ 1442
(incl. Halteseile)
Boom insert 5.6 m type 1442 (incl. suspension ropes)

650 kg
650 kg

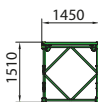
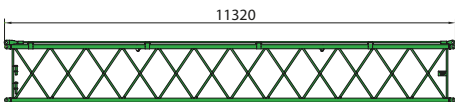

Ausleger-Zwischenstück 11,2 m Typ 1442
(incl. Halteseile)
Boom insert 11.2 m type 1442 (incl. suspension ropes)

1120 kg
1120 kg

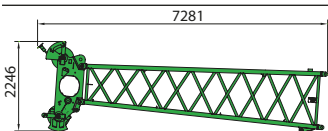

Ausleger-Zwischenstück konisch 6,1 m Typ 1442
mit Rollenkopf T70 (incl. Halteseile)
Boom insert 6.1 m type 1442 with boom head T70 (incl. suspension ropes)

1550 kg
1550 kg

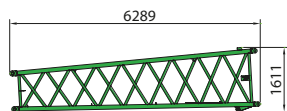

Ausleger-Zwischenstück konisch 6,1 m Typ 1442
(incl. Halteseile)
Boom insert 6.1 m type 1442 (incl. suspension ropes)

800 kg
800 kg

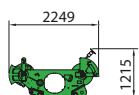

Rollenkopf T70
Boom head T70

750 kg
750 kg

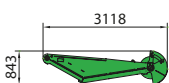

Schnabelausleger S12.1 Traglast 8,5 t
Auxiliary jip S12.1 capacity 8.5 t

370 kg
370 kg



2200E Transportmaße *Transportdimensions*

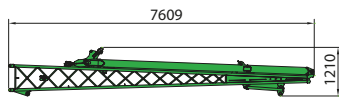

**Auslegerfußstück 7,5m Typ 660 mit Abspannbock
incl. Halteseile**

**970 kg
1300 kg**

*lower boom 7.5m type 660 with A-frame
incl. suspension ropes*

*970 kg
1300 kg*

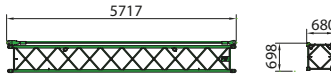

Auslegerzwischenstück 5,6 m Typ 660

**350 kg
350 kg**

Boom insert 5.6 m type 660

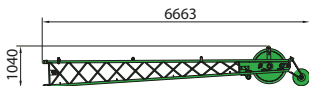

**Auslegerkopfstück 5,6 m Typ 660
(incl. Halteseile)**

**480 kg
480 kg**

Upper boom 5.6 m type 660 (incl. suspension ropes)

Selbstmontagesystem *Self assembly system*

1

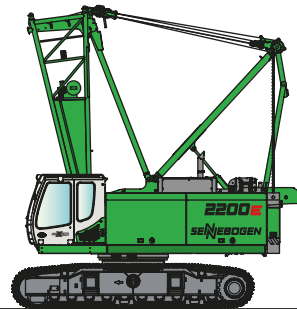
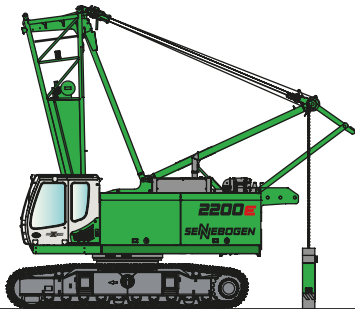

2

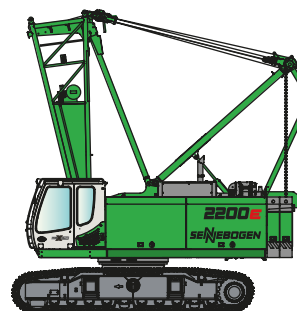
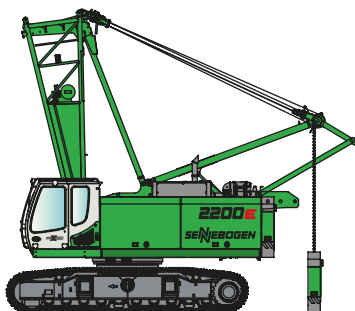

3

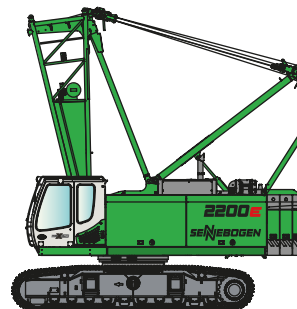
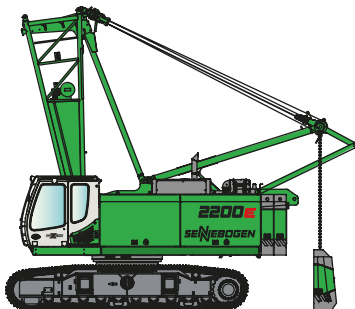

2200E

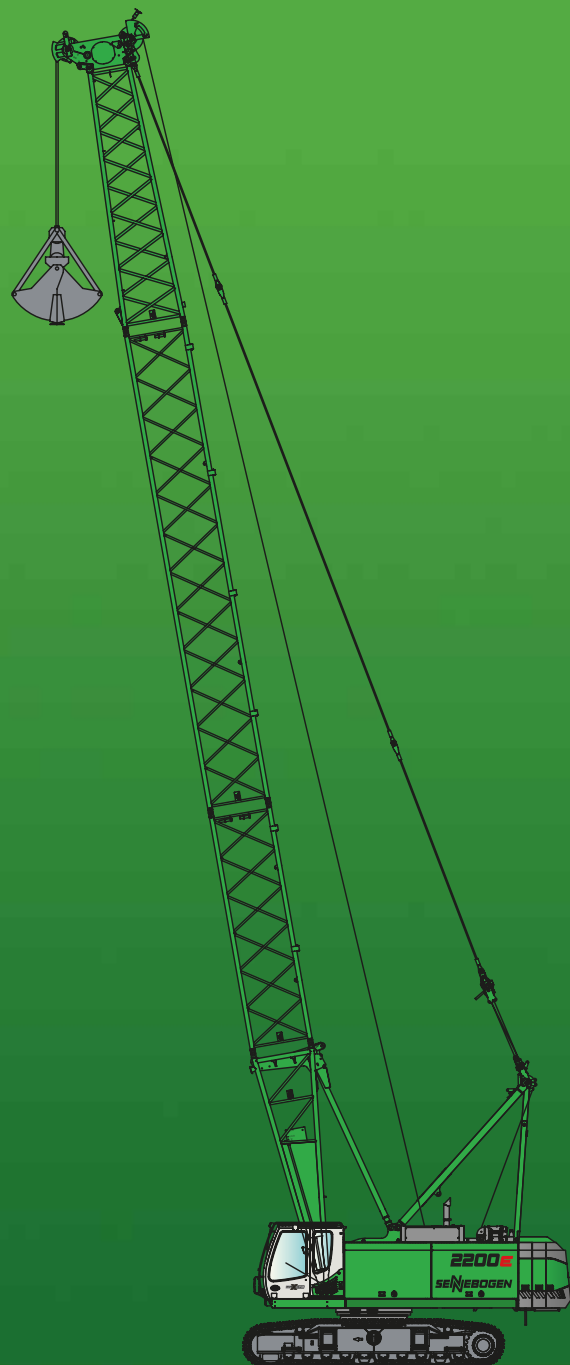

Dieser Katalog beschreibt Maschinenmodelle, Ausstattungsumfänge einzelner Modelle und Konfigurationsmöglichkeiten (Serienausstattung und Sonderausstattung) der von der SENNEBOGEN Maschinenfabrik gelieferten Maschinen. Geräteabbildungen können Sonder- und Zusatzausstattungen enthalten. Je nach Land, in das die Maschinen geliefert werden, können Abweichungen von der Ausstattung möglich sein, insbesondere bzgl. der Serien- und Sonderausstattung. Alle verwendeten Erzeugnisbezeichnungen können Marken der SENNEBOGEN Maschinenfabrik GmbH oder anderer, zuliefernder Unternehmen sein, deren Benutzung durch Dritte für deren Zwecke die Rechte der Inhaber verletzen kann.

Bitte informieren Sie sich bei Ihrem SENNEBOGEN Vertriebspartner vor Ort über die angebotenen Ausstattungsvarianten. Gewünschte Leistungsmerkmale sind nur dann verbindlich, wenn sie bei Vertragsschluss ausdrücklich vereinbart werden. Liefermöglichkeiten und technische Änderungen vorbehalten. Alle Angaben sind ohne Gewähr. Ausstattungsänderungen und Weiterentwicklungen vorbehalten.

© SENNEBOGEN Maschinenfabrik GmbH, Straubing/Germany. Nachdruck, auch auszugsweise, nur mit schriftlicher Genehmigung der SENNEBOGEN Maschinenfabrik GmbH, Straubing/Deutschland.

This catalog describes machine models, the scope of equipment of individual models and configuration possibilities (standard equipment and special equipment) of the machines delivered by SENNEBOGEN Maschinenfabrik. Device illustrations can contain special equipment and supplemental equipment. Depending on the country where the machines are delivered, deviations from the equipment can be possible, particularly relative to the standard equipment and special equipment.

All product designations used can be trademarks of SENNEBOGEN Maschinenfabrik GmbH, or trademarks of other companies who are suppliers to SENNEBOGEN Maschinenfabrik GmbH, the use of which by third parties can violate the rights of the trademark owner.

Information concerning the equipment variants offered is provided on site by your SENNEBOGEN Sales Partner. Desired performance characteristics are only binding, if they have been expressly agreed when the contract is concluded. Availability and technical specifications are subject to change without notice. All information is provided without guarantee of correctness or completeness. Equipment changes and further developments are subject to change without notice.

© SENNEBOGEN Maschinenfabrik GmbH, Straubing/Germany. Reproduction, even in part, only with written permission of SENNEBOGEN Maschinenfabrik GmbH, Straubing/Germany.

SENNEBOGEN

SENNEBOGEN
Maschinenfabrik GmbH
Sennebogenstraße 10
94315 Straubing, Germany

Tel. +49 9421 540-144/146
Fax +49 9421 43 882
marketing@sennebogen.de

GO FOR GREEN

 www.sennebogen.de

BestellNr. / Item No. 074591
2200-E - 0902W-010325* - 010520* - 090520* - 110710* - 030830* - 040825-100825* - 020925-041315-101320
011415-1214w-091610